

RA 300 E



Nederland

Danmark

Schweden

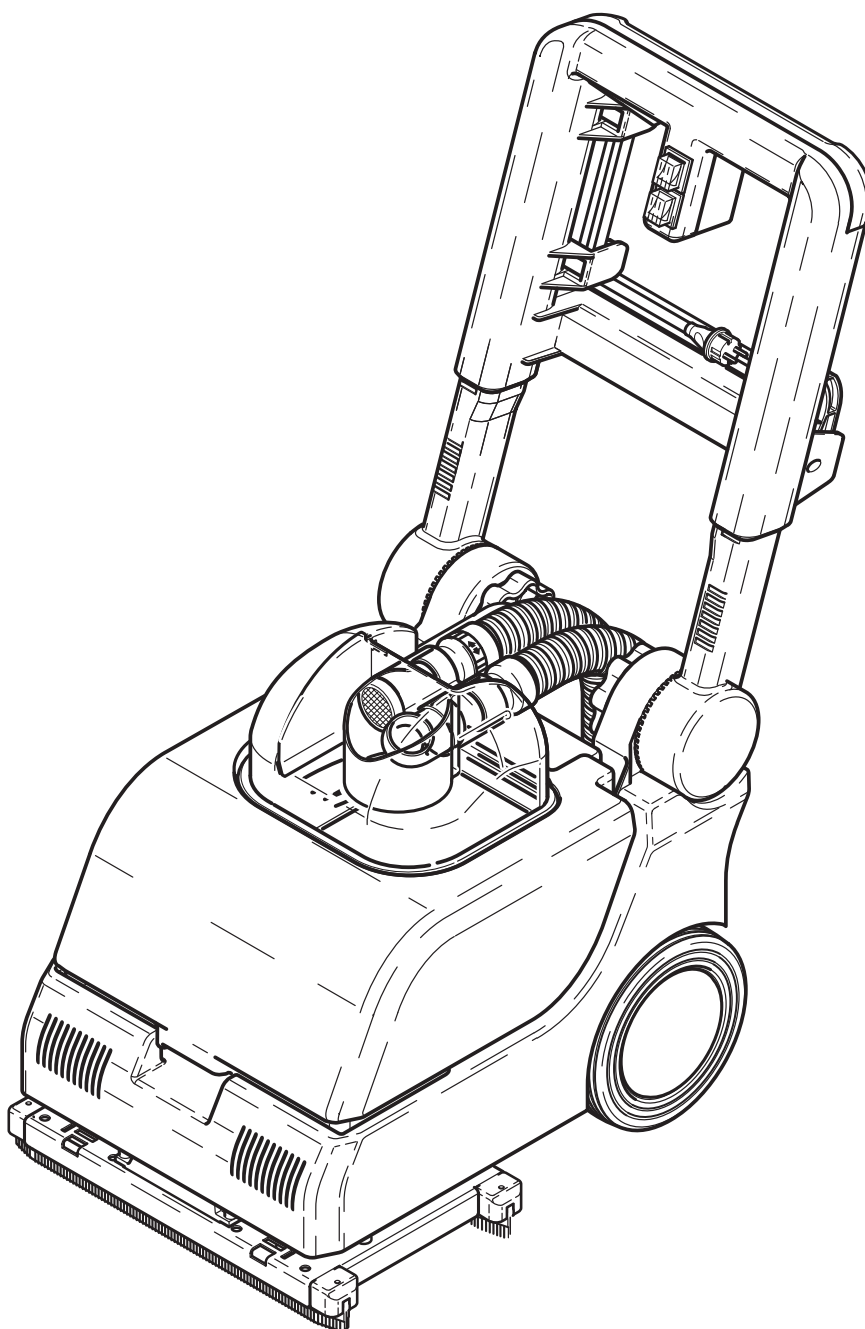



Gebruiksaanwijzing lezen en veiligheidsaanwijzingen in acht nemen!



Deze gebruiksaanwijzing is bestemd voor het personeel dat met de RA 300 werkt.

- Leest u deze instructies a.u.b. zorgvuldig door, voordat u met de montage, ingebruikneming en het onderhoud van de machine begint.
- Als u dat doet, hebt u de machine goed onder controle en optimaliseert u de prestaties. Het onderhoud volgens de voorschriften in deze gebruiksaanwijzing dient voor uw eigen veiligheid en behoudt bovendien de waarde van de machine.
- Voor persoonlijke en materiële schade als gevolg van fouten bij het gebruik van de machine draagt de fabrikant geen aansprakelijkheid!

Lees eerst deze aanwijzingen t.a.v. de veiligheid!

Inhoudsopgave

| | |
|---|-----------------|
| Bepalingen m.b.t. de veiligheid | Nederland 32 |
| Samenstelling van het apparaat | Nederland 33 |
| Technische gegevens | Nederland 33 |
| Functie, Voordelen | Nederland 34 |
| Ingebruikneming / gebruik | Nederland 34 |
| Werkt met optionele accessoires | Nederland 34 |
| Beëindigen van de schoonmaakwerkzaamheden | Nederland 34/35 |
| Onderhoud | Nederland 35 |
| Storingen / opsporen van storingen | Nederland 35 |
| Opbergen | Nederland 36 |
| Zorg voor het milieu, CE-verklaring | Nederland 36 |



Bepalingen m.b.t. de veiligheid

- Leest u deze gebruiksaanwijzing a.u.b. in ieder geval, voordat u de schoonmaakautomaat gebruikt en bewaart u de handleiding goed.
- Dit apparaat is niet bestemd voor gebruik door personen (inclusief kinderen) met fysieke, sensorische of verstandelijke beperkingen of door personen met weinig ervaring en/of kennis tenzij zij onder toezicht staan of instructies over het gebruik van het apparaat hebben gekregen van iemand die verantwoordelijk is voor hun veiligheid.
Houd kinderen altijd onder toezicht om ervoor te zorgen dat zij niet met het apparaat spelen.
- De schoonmaakautomaat mag alleen worden gebruikt door personen, die geleerd hebben met de machine om te gaan en die daar uitdrukkelijk opdracht toe hebben.
- De schoonmaakautomaat is niet geschikt voor de bewerking van oppervlakten, waarvan schadelijke stoffen en vloeistoffen worden verwijderd. Niet over traptreden e.d. rijden!
- Nooit over elektrische leidingen rijden. **Gevaar van elektrische schok!**



Algemeen

Voor het gebruik van de schoonmaakautomaat gelden de desbetreffende nationale voorschriften.

Naast de instructies in de gebruiksaanwijzing en in het desbetreffende land geldende wettelijke bepalingen dient men zich tevens te houden aan de erkende technische regels voor veiligheidsbewust en vakkundig werken. Ieder gebruik, waarmee veiligheidsrisico's verbonden kunnen zijn is verboden. De automaat mag niet gebruikt worden op openbare paden en wegen.



Gebruik volgens bestemming

- Alle schoonmaakautomaten zijn uitsluitend bestemd voor de natte reiniging van waterbestendige vloeren binnen gebouwen.

- Iedere andere vorm van gebruik is niet volgens bestemming. Voor schade, die daar het gevolg van is, is de fabrikant niet aansprakelijk; het risico ligt dan uitsluitend bij de gebruiker.
- Tot het correcte gebruik behoort tevens, dat de bedrijfs- en onderhoudsvorschriften van de fabrikant in acht worden genomen.
- De voorschriften ter vermindering van ongevallen (ARBO) en de overige algemeen erkende veiligheids- en arbeidstechnische bepalingen dienen in acht te worden genomen.
- Eigenmachtig aangebrachte veranderingen aan de automaat sluiten iedere aansprakelijkheid van de fabrikant voor daaruit resulterende schade uit.
- Voor gebruik van de machine testen, of de vloerbedekking voor deze schoonmaakmethode geschikt is!
- Voor schade aan het apparaat en de te behandelen vloerbedekking als gevolg van het gebruik van verkeerde borstels en schoonmaakmiddelen is de fabrikant niet aansprakelijk.



Productaansprakelijkheid

De gebruiker wordt er uitdrukkelijk op gewezen, dat de automaten uitsluitend volgens bestemming mogen worden gebruikt. Als dat niet gebeurt, ligt de verantwoordelijkheid hiervoor uitsluitend bij de gebruiker. In dat geval vervalt iedere aansprakelijkheid van de fabrikant.



Gevarenbronnen

- Bij stilstand van de machine moet het borstelaggregaat onmiddellijk worden uitgeschakeld om beschadiging van de vloerbedekking te voorkomen.
- Passeert u drempels en verhogingen voorzichtig - de wielen en zuiglippen kunnen beschadigd worden.



Toegelaten onderhoudspersoneel

- Onderhoud en reparaties aan de schoonmaakautomaat mogen alleen worden uitgevoerd door personen, die over de nodige vakkennis en de wettelijke legitimatie beschikken.



Schoonmaakmiddelen

- Bij gebruik van schoonmaak- en onderhoudsmiddelen moeten de voorschriften van de fabrikant in acht worden genomen.
- Alleen schuimarme, niet brandbare schoonmaakmiddelen gebruiken, die geen voor de gezondheid schadelijke stoffen bevatten.
- Er wordt uitdrukkelijk gewezen op de mogelijke gevaren bij gebruik van licht ontvlambare, brandbare, giftige, schadelijke, bijtende of irriterende middelen



Eerste ingebruikname

- De levering, voorlichting over veiligheidsvoorschriften, omgang, onderhoud en het eerste gebruik wordt in de regel verzorgd door een bevoegd vakman.
- Als dat niet het geval is, is de exploitant voor de instructie van het personeel verantwoordelijk.

Constructie (beschrijving) RA 300 E

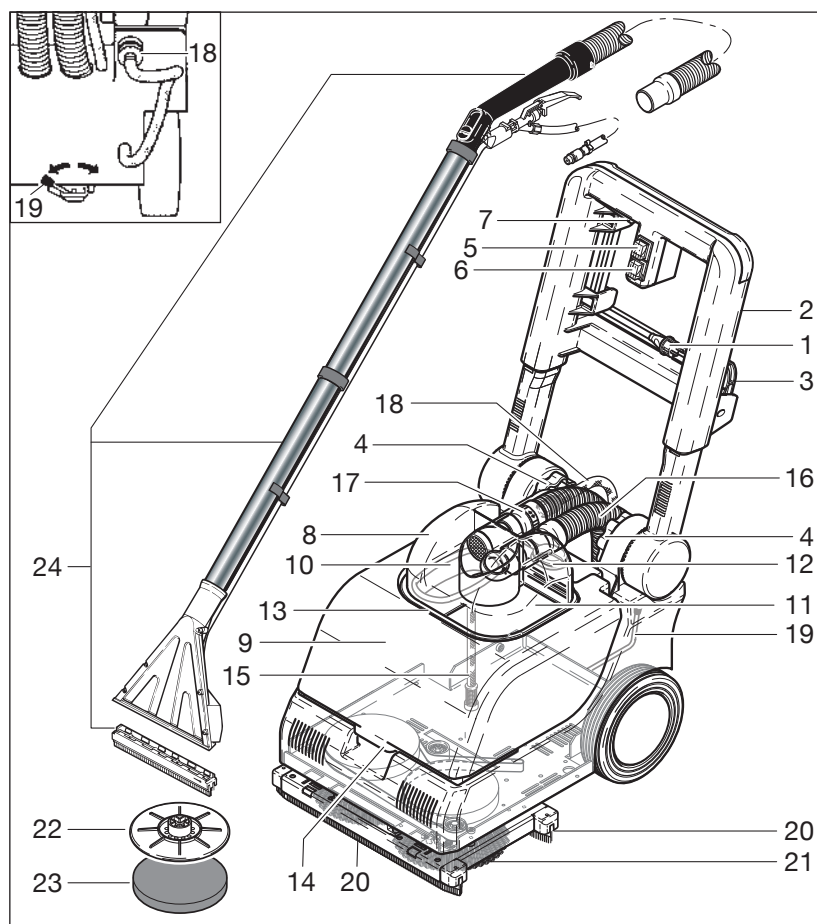

- 1 Netkabel met stekker
- 2 Hoogteverstelbare, zwenkbare beugel
- 3 Hendel voor hoogteverstelling
- 4 Draaiknop beugel zwenken
- 5 Schakelaar, zuigen
- 6 Schakelaar, borstels aan
- 7 Hendel, spuiten
- 8 Kap schoon-/vuilwatertank
- 9 Schoon-/vuilwatertank
- 10 Schoonwatertank, Opening schoonwatertank
- 11 Opening vuilwatertank
- 12 Plug voor het aftappen van het vuile water
- 13 Rubberdichting
- 14 Tankhandvat
- 15 Aanzuigslang schoon water
- 16 Slang nozzle
- 17 Zuig-geaspireerd
- 18 Aansluitkoppeling voor de slangen
- 19 Hendel zuigkanaal omhoog
- 20 Zuigkanaal
- 21 Schotel / borstels

Optionele accessoires

- 22 Aandrijfplaa
- 23 Pad
- 24 Accessoire kit, tapijt en harde vloer-adapter

Technische gegevens

RA 300 E

| | |
|---------------------------------|-------------------------|
| Netspanning | 230 V 1 N~/ 50 Hz 6 A |
| Elektr. Aansluitwarede | 1200 W |
| Saugleistung (Unterdruck) | 180 mbar |
| Schoonwatertank | 13 lt |
| Vuilwatertank | 16 lt |
| Bürstenumdrehungen (U / min.) | 120 |
| Werkbreedte | 350 mm |
| Doorsnede borstels | 2 x 170 mm |
| Theoretische capaciteit | 1380 m ² / h |
| Werkbreedte | 390 mm |
| Afmetingen L / B / H | 550 / 390 / 460 mm |
| Leeggewicht | 22 kg |
| Netwerk kabellengte | 7,5 m |
| Veiligheidsklasse | I |
| Geluidsdruk niveau | 77 dB A |
| Rms-waarde van de versnelling | < 2.5m/s ² |

1. Functie

1.1 Soort vloer

Dagelijkse of wekelijkse schoonmaakbeurt op harde, waterbestendige vloeren.

1.2 Schoonmaak- en onderhoudsmiddelen

Schoonmaakmiddelen voor vloeren, olieën vetverwijderaars, onderhoudsmiddelen, geparfumeerde schoonmaakmiddelen.

 **Maximale watertemperatuur/schoonmaakmiddel 60° Celsius.**

1.3 Borstels / pads

Nylonborstels of draaischotels met pads (speciaal toebehoor)

2. Voordelen

- Comfortabele, praktische machine voor het schoonmaken van vloeren.
- Grote tank voor schoon en vuil water dankzij de membraanconstructie.
- Manuele toevoer van schoonmaakmiddel mogelijk.
- Eenvoudig in het gebruik.
- Beugel in de hoogte verstelbaar en omklapbaar.
- De borstels kunnen vervangen worden door een draaischotel met pads voor intensieve behandeling.
- Het zuigstuk kan voor het aanbrengen van schoonmaakmiddelen opgetrokken worden.
- Het apparaat kan zeer eenvoudig getransporteerd worden, ook op trappen.
- Gewicht slechts 22kg

3. Ingebruikneming / gebruik

Al naar gelang de toepassing wordt de machine uitgerust met borstels of met de draaischotel en pads.

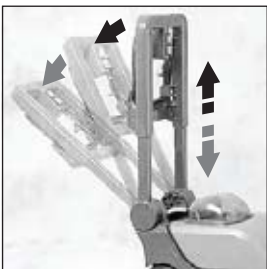

 Stelt u de beugel op de juiste hoogte en positie in, zodat u kunt werken zonder moe te worden.

 Vul de schoonwatertank (kunststofzak) met water en de juiste hoeveelheid schoonmaakmiddel.

 Let u erop, dat u de kap (8) goed op de tank zet. Legt u de aanzuigslang (15) naar achteren in de tankopening, zodat hij niet geknikt wordt.

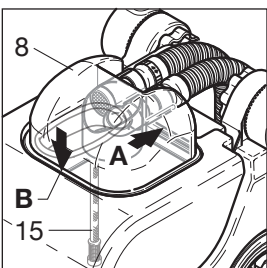

Plaast u de kap met de achterste dichting tegen de aanslag (A) en drukt u de kap boven de rubber dichting (B) iets in elkaar om hem op het apparaat te zetten.

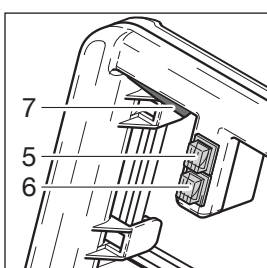



 Elektrokabel afrollen en in het stopcontact steken. Schakelt u nu de gewenste schakelaar in. (5) zuigen, (6) borstelbehandeling, (7) watertoevoer door omhoogtrekken van de hendel.

 Door het apparaat voor- en achteruit te bewegen wordt de vloer gedweild en het vuile water meteen weer opgezogen. Als de vloer erg vuil is, kunt u de zuigmotor (5) uitschakelen. Doet u het zuigkanaal omhoog (9) en laat u het water met de hendel (7) op de vloer lopen en behandelt u de vloer met de roterende borstels. Daarna zuigmotor (5) weer inschakelen, zuigkanaal (20) weer op de vloer laten zakken en het vuile water opzuigen.

 **Behandelt u alleen vloeren die waterbestendig zijn.**

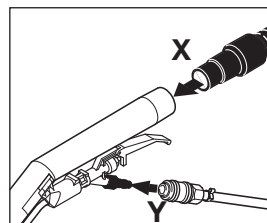
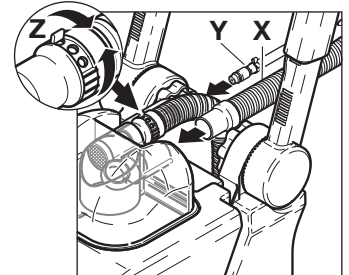
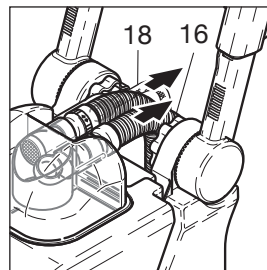
4. Werkt met optionele accessoires



 Zuigslang (16) van de kap verwijderen. Zuigslang voor extern toebehoor aansluiten (X). Spuitslang (18) loskoppelen en spuitslang voor extern toebehoor (Y) in de koppeling steken. Gewenst toebehoor aan het andere uiteinde van de slang aansluiten.

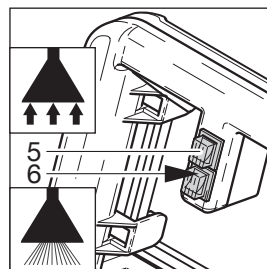

 Drietraps schakelaar (6) in stand „I“ schakelen. Spuitpomp loopt. Schakelaar AAN/UIT (5) inschakelen.

Schoonmaakprocedure:

 Toebehoor op het te behandelen vlak plaatsen en hendel (C) bedienen. De schoonmaakoplossing wordt op het oppervlak gespoten. Toebehoor langzaam over de oppervlakte trekken.

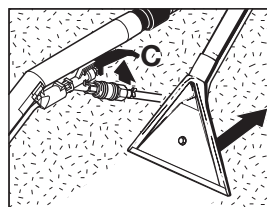

 De zuigcapaciteit kan geregeld worden door draaien aan de ring op de zuigslang (Z).

5. Beëindigen van de schoonmaakwerkzaamheden

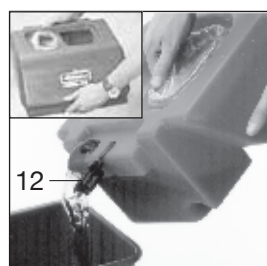

 Kap van de watertank naar achteren klappen.

 Watertank aan de transportopeningen naar de gootsteen dragen. Plug (12) verwijderen en het vuile water laten afvloeien. Neemt u daarna de schoonwatertank weg.

5. Beëindigen van de schoonmaakwerkzaamheden



☞ Lip van de schoonwatertank iets omhoogtrekken en losshaken. Dan de zak in de tank deponeren en in de richting van de grote tankopening wegnemen. Maakt u nu de schoonwatertank leeg en spoelt u hem uit.

☞ Hangt u de zak indien nodig op om te drogen en spoelt u dan ook de vuilwatertank goed schoon.

☞ Als u de schoonwatertank weer aanbrengt, moet u op de juiste montage letten. Lip van de schoonwatertank aan de linker kant van de tankopening (in rijrichting) vasthaken.

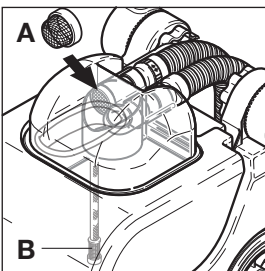

☞ Slangen en watertoevoer van de kap losmaken en de kap goed uitspoelen. Let u erop, dat het zeef (B) in de kap en het schoonwaterzeef (A) niet verstopt zijn.

☞ Apparaat en zuiglippen met een vochtige doek schoonmaken. Borstels of pads eventueel met water afwassen.

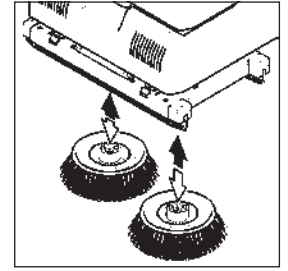
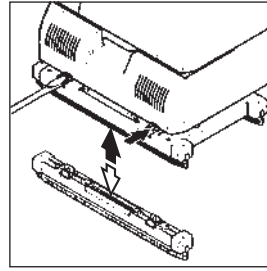

☞ Kantelt u het apparaat naar achteren om de borstels of pads schoon te maken. Trekt u de borstel of de draaischotel gewoon van de as en spoelt u hem schoon. Let u er bij het inzetten van de borstel of de schotel op, dat hij goed vastklikt.

6. Onderhoud

Bij zorgvuldige behandeling zal uw schoonmaakautomaat lang en goed functioneren. Controleert u het apparaat regelmatig m.b.t. slijtage.

- ⚠ Regelmatig de toestand van de afstrijklippen langs het zuigkanaal controleren.
- ⚠ De machine mag niet worden schoongemaakt met hogedruk- en stoomapparaten of een vloeistofstraal.
- ⚠ Voor reparaties mogen alleen originele onderdelen worden gebruikt.
- ⚠ Voor het begin van onderhoudswerkzaamheden machine uitschakelen en stekker uit het stopcontact trekken.

7. Storingen / opsporen van storingen

⚠ Voor werkzaamheden aan de machine stekker uit het stopcontact trekken!

⚠ Voert u alleen onderhouds- en reparatiewerkzaamheden door, die in de handleiding zijn beschreven.

Laat u service- en onderhoudswerkzaamheden, vooral de opheffing van elektrische storingen, in ieder geval aan de klantenservice of een andere bevoegde vakman.

De onderstaande tips kunnen u helpen bij het opsporen en verhelpen van storingen:

| Storing | Veroorzaken | Oplossing |
|--|--|---|
| De machine loopt niet | ☞ Stekker niet ingestoken | ● Sluit de stekker. |
| | ☞ zekering geactiveerd | ● Zekering. |
| | ☞ De stroomvoorziening is onderbroken | ● Supply gecontroleerd door een elektricien. |
| Zuigcapaciteit onvoldoende | ☞ Nozzles op de grond niet | ● Saugkanalabhebung veranderen. |
| | ☞ Zuigbuis verstopt | ● Verstopping verwijderen. |
| | ☞ Aansluiting op tank te dekken slecht | ● Zuigslang correct. |
| | ☞ Kap niet goed bevestigd of defecte pakking | ● De kap of niet behoorlijk Vervang de afdichting. |
| | ☞ Hood verstopte filter in de tank | ● Zeef, spoel met water. |
| | ☞ Gas cap in het vuile water tank open | ● In vuil water tank deksel tank te gebruiken. |
| Vorming van strepen | ☞ Zuiglippen vuil of versleten | ● Zuiglippen schoonmaken of vervangen. (nokken op zuigstuk indrukken en lippen wegnemen.) |
| Toevoer van schoonmaakmiddel onvoldoende | ☞ Leiding of aanzuigzeef verstopt | ● Tank en leidingen spoelen. |
| | | ● Schoonwaterzeef schoonmaken |

Als het apparaat desondanks niet goed functioneert, schakelt u dan een bevoegd reparatiebedrijf in.

9. Opbergen

Als de machine niet wordt gebruikt, moet hij droog en in een normale binnenruimte (**niet beneden 0°**) worden opgeborgen.

Let u er daarbij op, dat het zuigkanaal (20) niet op de vloer komt. De rubberlippen mogen niet platgedrukt worden.

Zorg voor het milieu

| | |
|---|--|
|  | Het verpakkingsmateriaal is herbruikbaar. Deponeer het verpakkingsmateriaal niet bij het huishoudelijk afval, maar bied het aan voor hergebruik. |
|  | Onbruikbaar geworden apparaten bevatten waardevolle materialen die geschikt zijn voor hergebruik. Lever de apparaten daarom in bij een inzamelpunt voor herbruikbare materialen. Batterijen, olie en dergelijke stoffen mogen niet in het milieu belanden. Verwijder overbodig geworden apparatuur daarom via geschikte inzamelpunten. |

EG-verklaring van overeenstemming

Hiermee verklaart de producent :

Cleanfix Reinigungssysteme AG
Stettenstrasse - CH-9247 Henau

algeheel verantwoordelijk te zijn dat het product:

Reinigingsmachine voor harde vloeren

RA 300 E

code van Serienummer 9001 en de volgende
(Naam, type, serienummer)

waarop deze verklaring betrekking heeft, in overeenstemming is met de volgende normen:

Low voltage, machinery:

EN 60335-1 (ed.3); am1; am 2; EN 60335-2-72 (ed.2); am1

Emission:

EN 55014-1:00+A1:01+A2:02; CISPR 14-1:05 (ed.5)

Immunity:

EN 55014-2-97+A1:01; CISPR 14-2:97+A1:01
(Cons. ed. 1.1)

EMF:

EN 50366:03+A1:06; IEC 62233:05:05(ed.1)

Harmonics:

EN 61000-3-2:06; IEC 61000-3-2:05(ed.3);

Voltage fluctuations:

EN 61000-3-3:95+A1:01+A2:05; IEC 61000-3-3:94+A1:01+A2:05 (Cons. ed. 1.2)

(Titel en / of nummer en de uitgiftedatum van de norm (en)

Onder de voorwaarden van de richtsnoeren:

2006 / 95 / EG - 2006 / 42 / EG - 2004 / 108 / EG

Henau, 01.01.2010



Roland Flück
hoofd Ontwikkeling
Representatief voor de
technische documentatie

Cleanfix Reinigungssysteme AG
Stettenstrasse
CH-9247 Henau-Uzwil SG

Tel. 0041 71 955 47 47

Fax 0041 71 955 47 60

www.cleanfix.com - info@cleanfix.com



Læs denne vejledning før du betjener maskinen!



Denne betjeningsvejledning er beregnet til det personale, som betjener maskinen.

- Læs grundigt anbefalingerne i denne brugsanvisning, angående pleje og rengøring af maskinen, før brug af maskinen.
- Igennem denne brugsanvisning skulle De kunne beherske maskinen fuldstændigt. Pleje og rengøring af maskinen fremmer sikkerheden og opretholder maskinens værdi.
- Ved person- eller materialeskader, sket ved misbrug af maskinen, har producenten intet ansvar.

Læs sikkerhedshenvisningerne!

Indhold

| | |
|----------------------------------|---------------|
| Sikkerhedsbestemmelser, Generelt | Danmark 37 |
| Maskinbeskrivelse | Danmark 38 |
| Specifikationer | Danmark 38 |
| Forslag til anvendelse / Fordele | Danmark 39 |
| Kørsel med maskinen | Danmark 39 |
| Arbejde med eksternt tilbehør | Danmark 39 |
| Arbejdet afsluttes | Danmark 39+40 |
| Vedligeholdelse | Danmark 40 |
| Fejlsøgning | Danmark 40 |
| Opbevaring, Miljøbeskyttelse | Danmark 41 |
| EF-overensstemmelseserklæring | Danmark 41 |



Sikkerhedsbestemmelser

- Inden De tager maskinen i brug, læs da denne brugsanvisning grundigt igennem og opbevar den tilgængeligt. Maskinen må kun betjenes af personer, der har fået grundig instruktion i betjening og vedligeholdelse af maskinen.
- Denne enhed er ikke beregnet til brug af personer (herunder børn) med nedsatte fysiske, sensoriske eller mentale evner eller mangel på erfaring og / eller viden til at være, medmindre de er overvåges af en kompetent person for deres sikkerhed eller har modtaget vejledning, hvordan du bruger enheden. Børn skal være under opsyn for at sikre, at de ikke leger med apparatet.
- Maskinen egner sig ikke til opsugning af sundhedsskadeligt støv og væske.
- Kør aldrig over elektriske kabler.

Livsfarligt !



Generelt

Ved anvendelse af maskinen gælder nationale bestemmelser. Tag hensyn til hvad der står i brugsanvisningen, almene godkendte regler for arbejdsmiljø og eventuelt mere omfattende regler fra stat eller kommune. Enhver brug som afviger fra sikkerhedsbestemmelserne betragtes som ulovlige.

Den scrubber-RA 300 E er beregnet til våd rengøring af vandfast gulv i det indre af bygninger.



Anvendelse

- Handy Scrubber for alle hårde gulve i husholdninger og små virksomheder.

- Denne maskine er afset til brug til indendørs våd-rengøring af vandresistente gulvbelægninger.
- Enhver anden brug er ikke tilladt. Skader opstået ved fejlagtig anvendelse, har producenten intet ansvar for. Ansvar for disse skader tilfalder den pågældende bruger.
- Inden brug bedes gennemgået forskrifterne fra producenten angående drift, pleje og servicevilkår.
- Almene godkendte regler fra arbejdstilsynet. Eventuelt læg mærke til mere vidtgående regler for rengøringsprocedurer fra stat og kommune.
- Ombygning eller ændringer på maskinen er ikke tilladt. Producenten har intet ansvar ved skader sket p.g.a ændringer.
- Kontroller gulvmateriale og dets styrke, samt om det er de korrekte børster/rondeller inden brug af maskinen.
- Skader på maskinen eller gulvbelægning, sket ved brug af forkerte børster/rondeller eller rengøringsmiddel, tager producenten intet ansvar for.



Produktansvar

Brugeren advares om, at maskinen kun kan bruges til det tilsigtede behov. I tilfælde af, at scrubber ikke bliver brugt efter hensigten, tager denne alene brugerens ansvar. Ethvert ansvar, der påhviler producenten ikke længere gælder.



Risiko momenter

- Ved stilstand spillelinjen skal Pensel enhed vil blive lukket ned med det samme, så Ingen gulvbelægning skader.
- Kør forsigtigt over dørtrin og afsatser. Skader kan opstå på hjul og squeegee.



Arbejdsplads

- Arbejdspladsen befinder sig bagved maskinen.



Godkendt vedligeholdelsespersonale

- Reparationer må kun udføres af autoriserede serviceværksteder/montører, eller af personale der er fortrolige med alle relevante sikkerhedsbestemmelser.



Rengøringsmidler

- Ved anvendelse af rengøringskemikalier henvises til producentens anbefalinger.
- Anvend kun lavskummende rengøringsmidler, som ikke indeholder helbredsskadelige stoffer.
- Vi gør specielt opmærksom på risikoen ved brændbare, giftige, ætsende og helbredsskadelige stoffer.



Første ibrugtagning

- Sørg for at have instruktioner og sikkerhedsforskrifter ved hånden. Dog vil de fleste første kørsler normalt blive foretaget af en autoriseret fagmand fra Electrolux Euroclean A/S.
- Hvis dette ikke er tilfældet, er indehaveren ansvarlig for instruktion af brugeren.

Maskinbeskrivelse RA 300 E

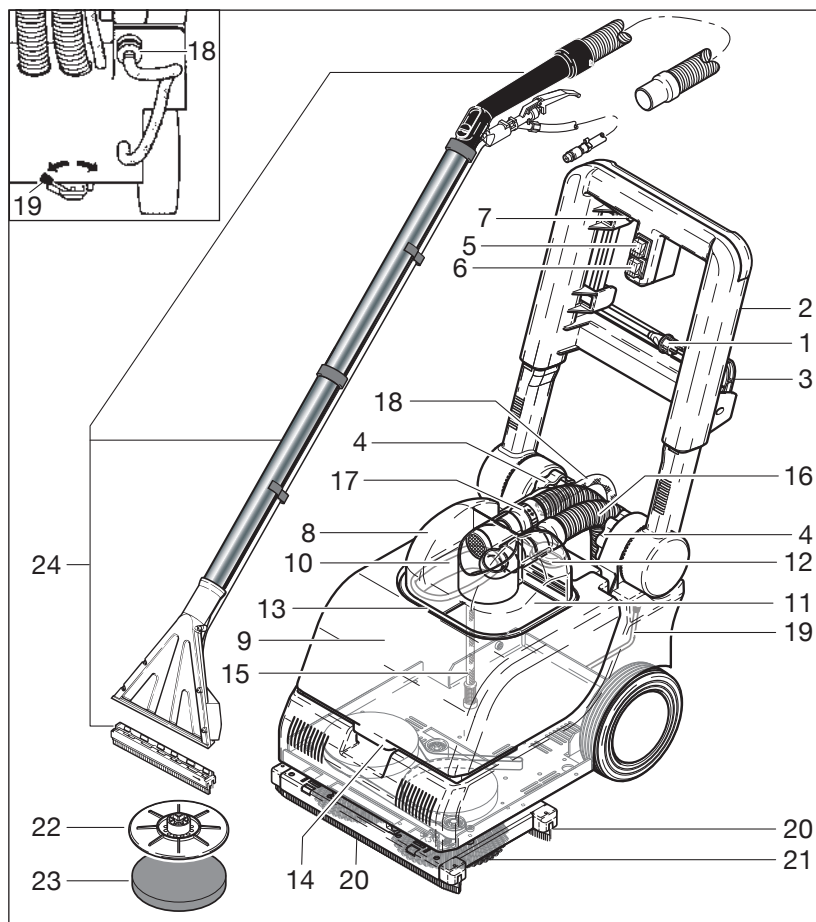

- 1 Power ledning med plug
- 2 Justerbart håndtag til højde og vinkel
- 3 Stang for kørehåndtagets højdeindstilling
- 4 Håndtag for vinkeljustering
- 5 Afbryder børstemotor
- 6 Afbryder sugemotor
- 7 Startknap vandpumpe
- 8 Hood, frisk snavs vandtank
- 9 Rent-/snavsvandstank
- 10 Rentvandstank, membran / Rentvandstank åbning
- 11 Snavsvandstank åbning
- 12 Prop til snavsvandstømning
- 13 Gummitætning
- 14 Bærehåndtag, tank
- 15 Sugelangse med filter
- 16 Slange dyse
- 17 Suge aspireres
- 18 Tilslutning kobling til spray slange
- 19 Håndtag for squeegeerløft
- 20 Squeegeermundstykke
- 21 Runde børster

Valgfrit tilbehør

- 22 Drive plade
- 23 Pad
- 24 Tilbehørsset, tæpper og hårde gulve adapter

Tekniske data

RA 300 E

| | |
|--------------------------------|-------------------------|
| Nominel spænding | 230 V 1 N~/ 50 Hz 6 A |
| Totaleffekt | 1200 W |
| Kapacitet rentvandstank | 13 lt |
| Kapacitet snavsvandstank | 16 lt |
| Børste omdrejninger (o / min.) | 120 |
| Arbejdsbredde | 350 mm |
| Børste diameter | 2 x 170 mm |
| Teoretiske kapacitet | 1380 m ² / h |
| Sugebredde | 390 mm |
| Mål L / B / H | 550 / 390 / 460 mm |
| Egenvægt | 22 kg |
| Pumpetryk | max. 2 bar |
| Kabellængde | 7,5 m |
| Sikkerhedsklasse | I |
| Lydtryksniveau | 77 dB A |
| RMS acceleration værdi | < 2.5m/s ² |

1. Forslag til anvendelse

1.1 Gulvtype

Daglig eller ugentlig rengøring af vandresistente hårde gulve.

1.2 Rengøringsmiddel

Floor renere, olie og fedt, duft renere henhold til forureningen.

 **Max. vandtemperatur/rengøringsmiddel 60 g. C**

1.3 Børster/rondeller

Nylonbørster eller rondelholdere m. rondeller

2. Fordele

- En bekvem og letbetjent gulvvaskemaskine.
- Stor rent- og snavsvandstank, takket være membranen.
- Mængden af rengøringsmiddel er manuelt regulerbart.
- Nem at anvende.
- Kørehåndtaget er regulerbart i højden og vippebart.
- Børsterne kan let byttes til rondelholdere med rondeller.
- Ved udlægning af rengøringsmiddel kan squeegee nemt løftes op.
- Takket være de store hjul er maskinen let at transportere, selv på trapper.

3. Kørsel med maskinen

Afhængig af rengøringsformen, monteres maskinen med børster eller rondelholdere med rondeller.

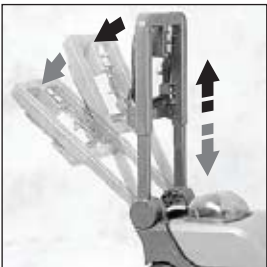

☞ Juster kørehåndtagets højde og vinkel for bekvem kørsel.

☞ Fyld rentvandstanken (membranposen) og tilsæt rengøringsmiddel i den korrekte dosis.

☞ Sørg for at kapslen (8) er monteret korrekt. For at undgå folder og dermed stop for vandtilførslen, lægges sugeslangen (15) bagerst i rentvandstanken. Sæt kapslen til den bagerste overflade på tanken. Tryk let på midten (B) af kapslens forside (A) og sæt den på plads.

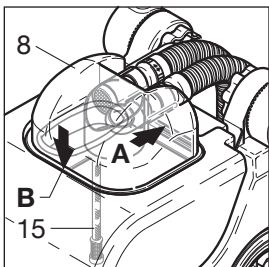

☞ Rul ledningen ud og sæt den i en stikkontakt. Start rentvandspumpen med et tryk på afbryderen. (7). Start ligeledes sugemotor (5) og børstemotor (6). Maskinen skurer både for- og baglæns samtidig med, snavsvandet opsuges. Ved meget snavsede gulve kan man løfte squeegeeren med håndtaget (7), slukke for sugemotoren (5) og skure gulvet uden opsugning

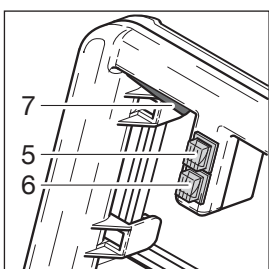

☞ Gennem frem og tilbage bevægelse af enheden, er jorden rensset og snavs i samme operation igen aspireret. Hvis gulvet er beskidt, kan du bruge naturlig indsugning motor med Switch (5) slukket. Tryk på køre Saugkanalabhebung (19) og lad vandet ved hjælp af håndtaget (7) på gulvet og feje gulvet med roterende børster. Så med Switch (5) Tænd for naturlig indsugning igen, lavere suge dyser på gulvet og beskidt vand.

 **Anvend kun denne maskine på hårde gulve, som tåler maskinel rengøring med vand**

4. Arbejde med eksternt tilbehør

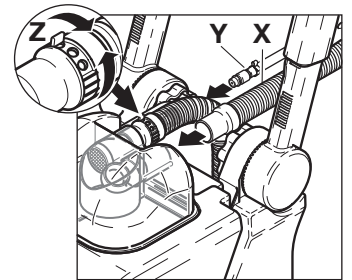
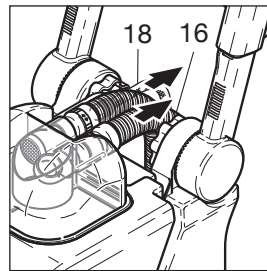

☞ Løs sugeslangen (16) fra hjælmen. Tilslutsugeslange til extern rensning (X). Løs sprøjteslangen (18) fra koblingen og stik sprøjteslangen til extern rensning (Y) i koblingen. Tilslut i modsatte ende det ønskede tilbehør.

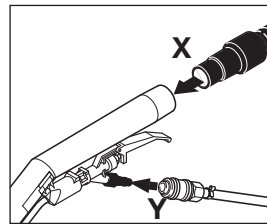

☞ 3-position switch (6) i stilling „I“. Sprøjtepumpen kører. Tænd Tænd/sluk-kontakten (5).

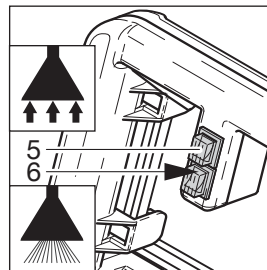

Rensningfremgangsmåde:

☞ Bring tilbehøret til de flader der skal renses og betjenn håndtagsventilen (C). Nu sprøjtes rensningsvæsken på fladerne. Træk tilbehøret langsomt over fladerne som skal renses.

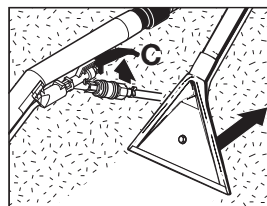

☞ Sugedydslen kan reguleres ved at dreje ringen på sugeslangen (Z).

5. Arbejdet afsluttes

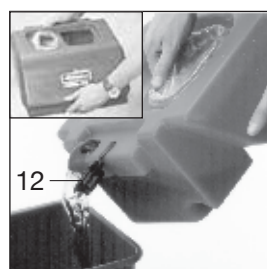

☞ Vip sugedækslet bagover og løft det af.

☞ Løft vandtanken i håndtaget og bær den hen hvor den skal tømmes.

Fjern gummiproppen til snavsvandstanken (12) og tøm tanken. Løft rentvandstanken (membranposen) og hængt den fast til påfyldningsåbningens tap.

5. Arbejdet afsluttes



☞ Løft rentvandstanken (membranposen) og hæng den fast til påfyldningsåbningens tap. Læg posen tilbage i tanken og tag den ud gennem den store åbning i tanken. Tøm og skyl posen med rent vand.

☞ Hæng posen op og lad den tørre, rengør og spul snavsvandstanken.

☞ Vær opmærksom på at posen bliver lagt korrekt når den sættes i. Den skal ligge til venstre af køreretningen.

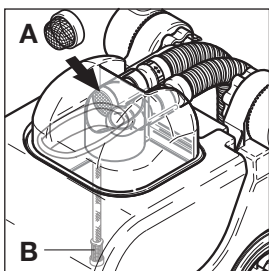

☞ Hood af suge slanger og vandforsyningen afbryde og skyl grundigt.

Sørg for at si dækning i **A** og **B** Frischwassersieb er ikke beskidt.

☞ Tør maskinen og squeegeren af med en fugtig klud. Skyl børster, rondelholdere og rondeller i rent vand.

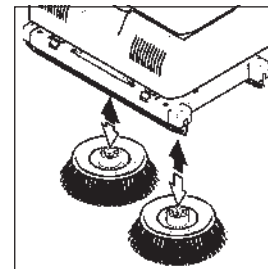
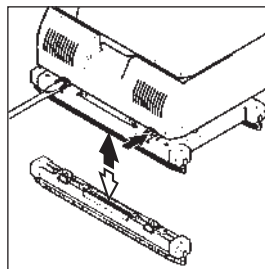

☞ For at rengøre puder eller børster, instrument spids bagud. Børste eller pad driveren træk af plug-aksen og skyl. Når du indsætte den samme omhu, som Børste eller pad driveren klikker på groove.

6. Vedligeholdelse

Med den korrekte behandling vil denne gulvvaskemaskine fungere i lang tid. Kontroller slidtage med jævne mellemrum.

- ⚠ Kontroller regelmæssigt slidtage på sugegummi.
- ⚠ Maskinen må ikke rengøres med højtryk af damp eller vand.
- ⚠ Til reparationer, brug kun originale reservedele..
- ⚠ Før du starter vedligeholdelse, er maskinen slukket og at trække stikket ud.

7. Fejsøgning

⚠ Hiv altid stikket ud og sluk for strømmen før rengøring og reparation.

⚠ Udfør kun vedligeholdelse og reparationer som beskrevet i denne brugsanvisning.

Ved service og reparationsarbejde, specielt elektriske fejl, må der kun benyttes autoriserede servicemontører. Følgende anvisninger kan hjælpe ved fejsøgning.

| Forstyrrelse | Arsag | Afhjælpning |
|---|---|--|
| Maskinen starter ikke | ☞ Stikket ikke indsat | ● Sæt strømkablet forbindelsen igen. |
| | ☞ Sikring udløst | ● Sikring. |
| | ☞ Strømforsyningen er afbrudt | ● Supply tjekket af en elektriker. |
| Dårlig sugeseffekt | ☞ Dyser på stedet ikke | ● Saugkanalabhebung forandring. |
| | ☞ Tilstoppede dyser | ● Eliminer forstoppelse. |
| | ☞ Tilslutning til tank dække dårlige | ● Sugelangte korrekt. |
| | ☞ Hood er ikke korrekt placeret eller defekt pakning | ● Korrekt eller udskifte hættens forsejling. |
| | ☞ Hood tilstoppet filter i tank | ● Sieve, skylles med vand. |
| | ☞ Septiktank tankdækslet i det åbne | ● Snavs i vandtanken tankdækslet. |
| Gulve ikke rene | ☞ Sugegummi beskidt | ● Rengør sugegummi |
| | ☞ Sugegummi slidt | ● Udskift sugegummi |
| Giver for meget vand | ☞ Rør eller dyser eller tilstoppet med rengøringsmiddel Wasseran-saugsieb | ● Ferskvand skyllevandstank og rørsystem. |
| | | ● Sieve i friskvandstank ren. |
| Enheden fungerer ikke korrekt på trods af fejlfinding, bedes du kontakte autoriseret værksted. | | |



9. Opbevaring

Når maskinen ikke anvendes, skal den tømmes for vand og rengøres.

Den skal opbevares under almindelige indendørs forhold.

Ved minusgrader kan der opstå frostskeer.

Miljøbeskyttelse

| | |
|---|--|
|  | Emballagen kan genbruges. Smid ikke emballagen ud sammen med det almindelige husholdningsaffald, men aflever den til genbrug. |
|  | Udtjente apparater indeholder værdifulde materialer, der kan og bør afleveres til genbrug. Batterier, olie og lignende stoffer er ødelæggende for miljøet. Aflever derfor udtjente apparater på en genbrugsstation eller lignende. |

EG-Konformittserklring

Vi,

Cleanfix Reinigungssysteme AG
Stettenstrasse - CH-9247 Henau

erklrer under eneansvar, at produktet,

Gulv rengøringsmaskine

RA 300 E

Fra serie kode nr. 9001 og de flgende
(Navn, type, serienummer)

Sledes at denne erklring vedrrer i overensstemmelse med flgende normer eller normative dokumenter

Low voltage, machinery:

EN 60335-1 (ed.3); am1; am 2; EN 60335-2-72 (ed.2); am1

Emission:

EN 55014-1:00+A1:01+A2:02; CISPR 14-1:05 (ed.5)

Immunity:

EN 55014-2-97+A1:01; CISPR 14-2:97+A1:01
(Cons. ed. 1.1)

EMF:

EN 50366:03+A1:06; IEC 62233:05:05(ed.1)

Harmonics:

EN 61000-3-2:06; IEC 61000-3-2:05(ed.3);

Voltage fluctuations:

EN 61000-3-3:95+A1:01+A2:05; IEC 61000-3-3:94+A1:01+A2:05 (Cons. ed. 1.2)

(Titel og / eller nummer og udstedelsesdato for standard (er)

I henhold til retningslinjerne:

2006 / 95 / EG - 2006 / 42 / EG - 2004 / 108 / EG

Henau, 01.01.2010



Roland Flck
leder af Udvikling
Reprsentant for den
teknisk dokumentation

Cleanfix Reinigungssysteme AG

Roland Flck

Stettenstrasse

CH-9247 Henau

Tel. 0041 71 955 47 47 • Fax 0041 71 955 47 60

www.cleanfix.com - info@cleanfix.com



Du måste först läsa säkerhetsföreskrifterna!



Denna bruksanvisning är avsedd att användas av driftpersonalen.

- ☞ Läs noga rekommendationerna i denna bruksanvisning angående skötsel och underhåll av maskinen, före användning av maskinen.
- ☞ Därigenom behärskar ni maskinen. Skötsel och underhåll efter denna bruksanvisning främjar säkerheten och bibehåller maskinens värde.
- ☞ För person och egendomsskador som uppstår genom felaktigt handhavande av maskinen tar tillverkaren inget ansvar.

Innehållsförteckning

| | |
|--------------------------------|----------------|
| Säkerhetsanvisningar, Allmänt | Swedisch 42 |
| Maskinbeskrivning | Swedisch 43 |
| Tekniska data | Swedisch 43 |
| Användnings förslag / Fördelar | Swedisch 44 |
| Körning med maskinen | Swedisch 43 |
| Arbete med externt tillbehör | Swedisch 43 |
| Arbetets avslutning | Swedisch 43+45 |
| Skötsel | Swedisch 45 |
| Felsökning | Swedisch 46 |
| Förvaring, Miljöskydd | Swedisch 46 |
| EG-Konformitetsförklaring | Swedisch 46 |



Säkerhetsanvisningar

- Skrubbern får endast användas av personer som utbildats i hantering och särskilt ansvar i verksamheten.
- Denna apparat är inte avsedd att användas av personer (inklusive barn) med begränsad fysisk, sensorisk eller mental förmåga eller som har bristande erfarenhet och/eller kunskap, om de inte för sin egen säkerhet kontrolleras av en kompetent person eller får anvisningar om hur apparaten ska användas av personen.
Man ska ha uppsikt över barn, för att säkerställa att de inte leker med apparaten.
- Maskinen lämpar sig icke för uppsugning av hälsovådligt damm och vätska.
- Utan trappsteg överkörd!
- Kör aldrig över elektriska kablar.
Livsfara!



Allmänt

Vid användandet av maskinen gäller nationella regler. Beakta bruksanvisningen „allmänt erkända regler för arbetarskydd och eventuellt längre gående statliga eller företagsinterna regler. Varje användning som avviker från säkerhets-bestämmelserna , är otillåten.

Skrubbern-RA 300 E är avsedd för våt rengöring av vattentäta golv i det inre av byggnader.



Avsedd användning

- Praktisk Skrubber för alla hårda ytor i hemmet och små företag.

- Varje annan användning är ej tillåten. Uppkomna skador genom felaktig användning , tar tillverkaren inget ansvar för. Ansvaret för dylika skador faller på användaren.
- Inom avsedd användning räknas också utförandet av tillverkarens föreskrivna drift, skötsel och service villkor.
- Allmänt erkända regler för arbetarskydd. Eventuellt längre gående statliga eller företagsinterna föreskrifter och rengöringstekniska regler beaktas.
- Ombyggnader och ändringar på maskinen är inte tillåten, tillverkaren tar inte ansvar för skador uppkomna därigenom.
- Innan arbetets början skall golvmaterialets lämplighet för den aktuella arbetsmetoden kontrolleras.
- För skador på maskinen och golvbeläggning som uppkommer genom användning av olämpliga borstar, rondeller och rengöringsmedel ansvarar tillverkaren inte.



Produktansvar

Der BedienAnvändaren varnas att maskinen endast kan användas för avsett behov. I händelse av att skrubbern inte används som avsett, tar detta enbart användarens ansvar. Allt ansvar för tillverkaren inte längre gäller.



Riskmoment

- Vara inaktiverad för skrubbern måste stoppas omedelbart,, borsten enheten så att ingen golvet skador.
- Kör försiktig över trösklar och avsatser, skador kan uppstå på hjul och sugmunstycken.



Arbetsplats

- Arbetsplatsen är belägen bakom maskinen.



Reparationer och underhåll

- Reparationer får endast utföras av auktoriserade serviceverkstäder eller av personal som är förtrogen med alla relevanta säkerhetsbestämmelser.



Rengöringsmedel

- Vid användning av rengöringskemikalier hänvisas till tillverkarens rekommendationer.
- Använd enbart lågskummande rengöringsmedel , som ej innehåller hälsovådliga ämnen.
- Vi uppmärksammar speciellt på riskerna vid användning av brännbara, giftiga, frätande och hälsovådliga ämnen.



Första igångkörningen

- Leveransinstruktionen om säkerhetsföreskrifterna, handhavande och underhåll liksom första igångkörningen ombesörjes i normala fall av en av Electrolux-Euroclean auktoriserade fackman.
- Om detta inte är fallet är innehavaren ansvarig för instruktionen till användaren.

Maskinbeskrivning RA 300 E

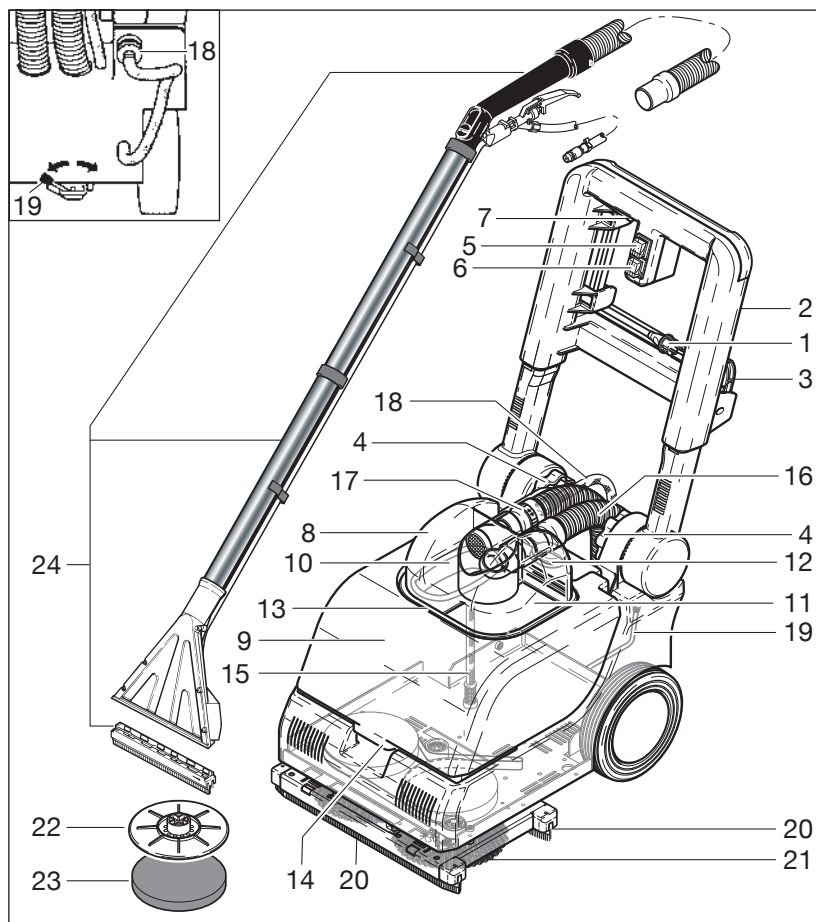

- 1 Nätkabel
- 2 Höjd och vinkeljusterbart körhandtag
- 3 Låsspak för körhandtagets höjdinställning
- 4 Vred för vinkeljustering
- 5 Strömbrytare, sugmotor
- 6 Strömbrytare, borstmotor
- 7 Startspak, vattenpumpen
- 8 Haube, Frisch- Schmutzwassertank
- 9 Sötvattnen tank smuts
- 10 Renvattentank membran / Renvattentank öppning
- 11 Smutsvattentank öppning
- 12 Propp till smutsvattentömning
- 13 Gummitätning
- 14 Bärhandtag, tank
- 15 Renvatten sugslang
- 16 Slangmunstycke
- 17 Sugslang Sugmotorer
- 18 Anslutning koppling för sugslang
- 19 Spak för munstyckslyft
- 20 Sugmunstycket
- 21 Cirkulärborstar

Tillbehör

- 22 Drivplatta
- 23 Pad
- 24 Tillbehörssats, mattor och hårda golv adapter

Tekniska Data

RA 300 E

| | |
|------------------------|-------------------------|
| Nominell spänning | 230 V 1 N~/ 50 Hz 6 A |
| Total effekt | 1200 W |
| Färskvattentank | 13 lt |
| Dirty vattentank | 16 lt |
| Borsta varv (r / min.) | 120 |
| Arbetsbredd | 350 mm |
| Borstdiameter | 2 x 170 mm |
| Teoretisk kapacitet | 1380 m ² / h |
| Sugbredd | 390 mm |
| Mått L / B / H | 550 / 390 / 460 mm |
| Tomma vikt | 22 kg |
| Pumptryck | max. 2 bar |
| Kabellängd | 7,5 m |
| Säkerhetsklass | I |
| Ljudtrycksnivå | 77 dB A |
| Rms acceleration | < 2.5m/s ² |

1. Användnings förslag

1.1 Golvtyp

Daglig eller veckovis rengöring av vattenresistenta hårda golv.

1.2 Rengöringsmedel

Floor Cleaner, olja och fett, doft rengöringsmedel enligt föroreningar.

 Maximal vatten temp./ rengöringsmedel 60° C

1.3 Borstar / Rondeller

Nylonborstar, eller rondellhållare med rondeller.

2. Fördelar

- Bekväm och lättskött golvvårdsmaskin.
- Stor ren och smutsvattentank. Tack vare membran utförande.
- Tvättlösningens mängd är manuellt reglerbar.
- Enkel användning.
- Körhandtaget är ställbart i höjddedd och ihopvikbart.
- Borstarna kan lätt bytas mot rondellhållare med rondell.
- Vid utläggning av rengöringsmedel kan sugmunstyckena enkelt lyftas upp.
- Tack vare de stora hjulen är maskinen lätt att transportera, även i trappor.

3. Körning med maskinen

Beroende på rengöringens art, utrustas maskinen med borstar eller rondellhållare med rondeller.

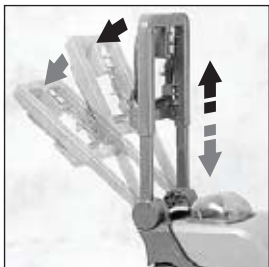

☞ Justera körhandtagets höjd och vinkel för bekväm körställning.

☞ Fyll renavattentanken (membranpåsen) och tillsätt rengöringsmedel i rätt dosering.

☞ Se till att siktkupolen (8) monteras rätt. För undvikande av veck och därmed strypning av vattentillförseln, lägg sugslangen (15) bakåt i renavattentanken. Sätt siktkupolen mot den bakre anläggningsytan (A) på tanken. Tryck lätt på mitten av siktkupolens framkant (B) och sätt den på plats.

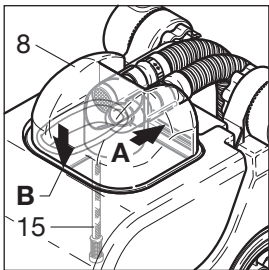

☞ Sätt igång pumpen genom att ställa trestegsströmställaren (6) i läge "I". Aktivera TILL/FRÅN-strömbrytaren (5).

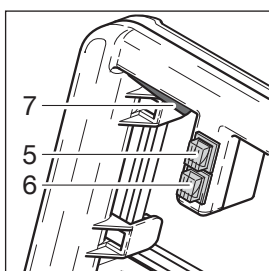

☞ Elkabel handtag och anslut den till lämpligt vägguttag. Nu sätter på motsvarande brytare. Växlar, vakuüm (5), byta borstar (6), vattentillförsörjning genom att dra spaken (7).

☞ Genom rörelser framåt och bakåt av enheten, är jorden renas och smutsen i samma operation igen aspirerade. Om golvet är smutsigt kan du växla (5) av. Tryck på RUN Saugkanalabhebung (19) och låt vattnet med hjälp av spaken (7) på golvet och sopa golvet med roterande borstar. Sedan med Switch (5) slår på sugmotor igen, lägre sugmunstycke på golvet och smutsigt vatten.

 Använd maskinen enbart på hårda golv som tål maskinell rengöring med vatten.

4. Arbete med externt tillbehör

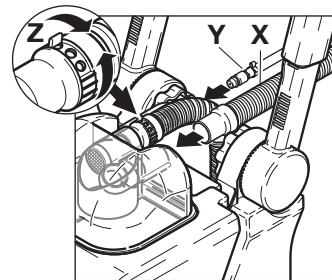
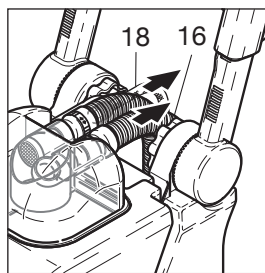

☞ Ta bort sugslangen (16) från huvan och anslut sugslangen för extern rengöring (X). Ta bort sprutslangen (18) från slangkopplingen och anslut sprutslangen för extern rengöring (Y) till slangkopplingen. Montera önskat tillbehör i andra ändan på slangen.

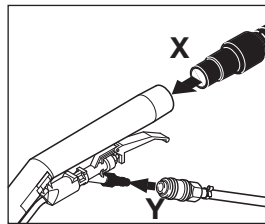

☞ Sätt igång pumpen genom att ställa trestegsströmställaren (6) i läge "I". Aktivera TILL/FRÅN-strömbrytaren (5).

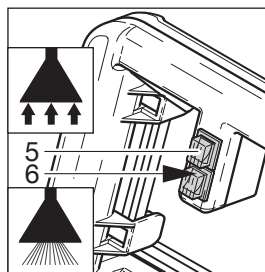

Tvättningssprocedur:

☞ Placera tillbehöret på ytan som ska rengöras och tryck in ventilspaken (C). Tvättlösningen sprutas ner i ytan. Dra tillbehöret långsamt över ytan som ska rengöras.

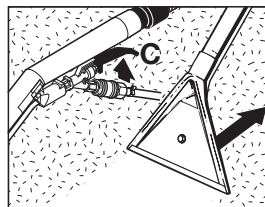

☞ Reglera sugstyrkan genom att vrida på ringen på sugslangen (Z).

5. Arbetets avslutning

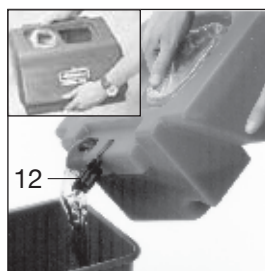

☞ Vik sugkupolen bakåt och lyft av den.

☞ Lyft vattentanken i handtagen och bär den till tömningsstället. Ta bort gummi-proppen till smutsvattentömning (12) och töm tanken. Ta sedan ut den färska påsen vattentanken.

5. Arbetets avslutning



☞ Lyft renavvattentank påsen och haka den ur påfyllningsöppningens krage. Lägga tillbaka påsen i tanken och ta ur den genom den större tanköppningen. Töm och spola ur påsen med rent vatten.

☞ Häng upp påsen och låt den rinna av, rengör och spola ur smutsvattentanken.

☞ Var observant på påsens läge vid återmontering, den skall ligga åt vänster från korrigeringssedd.

☞ Lossa renavatten och sugslangar från siktakupolen och rengör denna.

Kontrollera att siktkupolens och renavattenslangens sil (A+B) inte är igentäppt.

☞ Torka av maskinen och suggummin med en fuktig trasa. Skölj borstar, rondellhållare, rondeller i rent vatten.

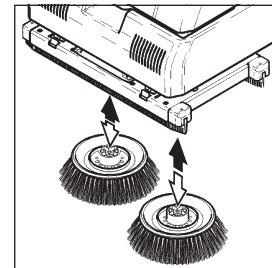
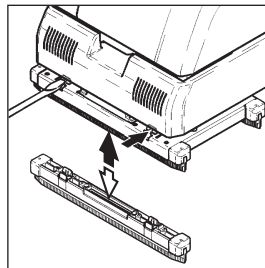
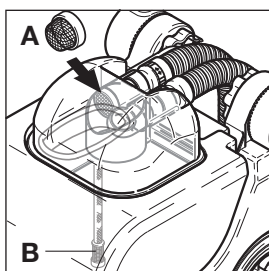

☞ För att rengöra kuddar eller penslar, instrument spets bakåt. Borsta eller rondellhållare dra av plug-axeln och skölj. När du sätter samma vård som borste eller rondellhållare snäpper på spåret.

6. Skötsel

Vid omsorgsfull behandling kommer denna kombimaskin att fungera under lång tid. Kontrollera slitaget med jämna mellanrum.

- ⚠ Kontrollera regelmässigt suggummins förslitning.
- ⚠ Maskinen får inte rengöras med hög / ångtryck eller vattenstråle.
- ⚠ Vid reparationer får endast original reservdelar användas.
- ⚠ Stäng av och koppla alltid bort nätkabeln före maskinskötsel..

7. Felsökning

- ⚠ Koppla alltid bort nätkabeln före maskinskötsel och reparation.
- ⚠ Utför endast skötsel och reparationer som är beskrivna i denna bruksanvisning.

Vid service och reparationsarbeten, speciellt elektriska fel anlita auktoriserad servicepartners. Följande anvisningar är till hjälp vid felsökning.



| Symptom | Orsak | Åtgärd |
|--|--|---|
| Maskinen startar inte | ☞ Nätkontakten ej riktig instucken | ● Anslut nätkabeln igen. |
| | ☞ Säkring utlöst | ● Kontrollera säkringen. |
| | ☞ Strömavbrott | ● Supply kontrolleras av en elektriker. |
| Dålig sugeffekt | ☞ Stopp i sugmunstycke | ● Spak för munstyckslyft. |
| | ☞ Igensatt munstycke | ● Eliminera förstopning. |
| | ☞ Anslutning till tank täcka dåliga | ● Suction korrekt. |
| | ☞ Hood är inte korrekt placerad eller defekt tätning | ● Korrigera eller byta ut huven tätning |
| | ☞ Hood igensatt sil i tanken | ● Sieve, skölj med vatten .. |
| | ☞ Slamavskiljare påfyllningslocket i det öppna | ● Smuts i vattentanken påfyllningslocket. |
| Randiga golv | ☞ Sugmunstycket smutsigt eller utslitet suggummi | ● Rengör munstycket, byt suggummi |
| Otillräckligt vattenflöde | ☞ Stopp i ledningen, renavattensilen igensatt | ● Spola renavattensystemet rengör renavattensilen ● Sieb im Frischwassertank reinigen. |
| Fungerar maskinen fortfarande inte tillfredsställande, ring av auktoriserade serviceverkstäder. | | |

9. Förvaring

Om maskinen inte används, skall den tömmas på vatten och rengjord förvaras under normala inomhusförhållanden. **Ej under 0° celsius. Vid minusgrader kan frostsador uppstå.**

Titta efter i lager helt säker på att sug ökar. Gummilister får inte vara platta.

10. Miljöskydd

| | |
|---|---|
|  | Emballagematerialen kan återvinnas. Kasta inte emballaget i hushållssoporna utan lämna det till återvinning. |
|  | Kasserade apparater innehåller återvinningsbart material som bör gå till återvinning. Batterier, olja och liknande ämnen får inte komma ut i miljön. Överlämna skrotade aggregat till ett lämpligt tem. |

EG-Konformitetsförklaring

Vi,

Cleanfix Reinigungssysteme AG
Stettenstrasse - CH-9247 Henau

förklarar sig ensamt ansvarig för denna produkt,
Golv städmaskin

RA 300 E

från serienummer 9001 och därefter följande
(Typ, beteckning, serienummer)

Denna konformitetsförklaring upp fyller följande
normer och bestämmelser

Low voltage, machinery:

EN 60335-1 (ed.3); am1; am 2; EN 60335-2-72 (ed.2);
am1

Emission:

EN 55014-1:00+A1:01+A2:02; CISPR 14-1:05 (ed.5)

Immunity:

EN 55014-2-97+A1:01; CISPR 14-2:97+A1:01
(Cons. ed. 1.1)

EMF:

EN 50366:03+A1:06; IEC 62233:05:05(ed.1)

Harmonics:

EN 61000-3-2:06; IEC 61000-3-2:05(ed.3);

Voltage fluctuations:

EN 61000-3-3:95+A1:01+A2:05; IEC 61000-3-3:94
+A1:01+A2:05 (Cons. ed. 1.2)

(Titel och/eller nummer såväl, som utgivningsdatum för
angivna normer)

Uppfyller bestämmelser och riktlinjer enligt:

2006 / 95 / EG - 2006 / 42 / EG - 2004 / 108 / EG

Henau, 01.01.2010



Roland Flück
Chef för utveckling
Representant för den
teknisk dokumentation

Cleanfix Reinigungssysteme AG
Stettenstrasse - CH - 9247 Henau

Tel. 0041 71 955 47 47

Fax 0041 71 955 47 60

www.cleanfix.com - info@cleanfix.com