



**exclusiva**



**LET OP:**  
vóór gebruik de gebruiksaanwijzing  
aandachtig lezen.



SCHROBZUIGMACHINE

**BlueStar /500B**

**BlueStar /500E**

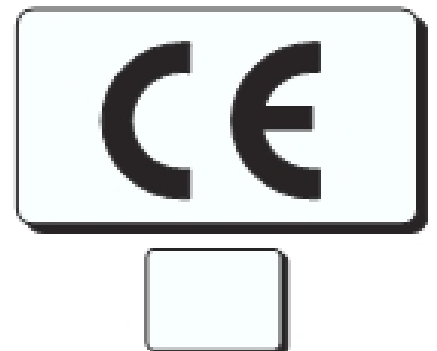

# 1 – INHOUDSOPGAVE

NL

<b>1</b>	<b>1 INHOUDSOPGAVE</b>	7.12	BEDIENING VAN DE MACHINE
<b>2</b>	<b>2 ALGEMENE INFORMATIE</b>	7.13	WERKMETHODE
2.1	TOEPASSINGSGEBIED VAN DEZE	7.13.1	VOORBEREIDING EN WAARSCHUWINGEN
2.2	HANDLEIDING	7.13.2	CONTROLE VAN DE OPLAADSTATUS VAN DE BATTERIJ
2.3	TERMINOLOGIE EN SYMBOLENINDEX	7.13.3	DIRECTE REINIGING OF VOOR LICHTVUILE OPPERVLAKKEN
2.4	IDENTIFICATIE VAN HET PRODUCT	7.13.4	INDIRECTE REINIGING OF VOOR ZEER VUILE OPPERVLAKKEN
2.5	BEOOGD GEBRUIK	7.13.5	WERKZAAMHEDEN NA DE REINIGING
	TECHNISCHE WIJZIGINGEN	7.14	SPECIFIEKE NORMEN VOOR HET GEBRUIK VAN HET MODEL MET KABEL
<b>3</b>	<b>VEILIGHEIDSINFORMATIE</b>	<b>8</b>	<b>ONDERHOUDSINFORMATIE</b>
3.1	BELANGRIJKE AANBEVELINGEN	8.1	TANKS
3.2	TECHNISCHE ASSISTENTIE	8.2	FILTER VAN DE REINIGINGSOPLOSSING
3.3	ONTMANTELING VAN DE MACHINE	8.3	AFZUIGSLANG
3.4	INFORMATIE AANGAANDE TRILLINGEN	8.4	VLOERTREKKER
<b>4</b>	<b>INFORMATIE AANGAANDE VERPLAATSING</b>	8.5	ACCESSOIRES
4.1	OPHEFFEN EN TRANSPORT VAN DE VERPAKKING	8.6	MACHINELICHAAM
4.2	CONTROLES BIJ LEVERING	8.7	BATTERIJEN
4.3	UITPAKKEN	8.8	THERMISCHE BEVEILIGING
4.4	AFMETINGEN EN GEWICHTEN VAN VERPAKKING	8.9	PERIODIEK ONDERHOUD
<b>5</b>	<b>TECHNISCHE INFORMATIE</b>	8.9.1	DAGELIJKSE WERKZAAMHEDEN
5.1	SYMBOLEN OP DE MACHINE	8.9.2	WEKELIJKSE WERKZAAMHEDEN
5.2	STRUCTUUR EN FUNCTIES	8.9.3	WERKZAAMHEDEN MET VERLENGDE TUSSENTIJDEN
5.3	AFMETINGEN	8.10	AANGERADEN RESERVEONDERDELEN
<b>6</b>	<b>INFORMATIE AANGAANDE DE INSTALLATIE</b>	<b>9</b>	<b>INFORMATIE OVER DE CONTROLE VAN DE WERKING</b>
6.1	INSTALLATIE VAN DE BATTERIJ	9.1	DE MACHINE WERKT NIET
6.1.1	AANSLUITING VAN DE BATTERIJ	9.2	DE BORSTEL DRAAIT NIET
6.2	CONFIGURATIE VAN DE BATTERIJOPLADER	9.3	DE REINIGINGSOPLOSSING WORDT NIET OF TE WEINIG AFGEGEVEN
<b>7</b>	<b>GEBRUIKSINFORMATIE</b>	9.4	GEEN AFZUIGING
7.1	VOORBEREIDING VAN DE MACHINE	9.5	WEINIG AFZUIGING
7.2	OPLADEN VAN DE BATTERIJEN	9.6	DE BORSTELMOTOR OF DE AFZUIGMOTOR STOPPEN NIET
7.3	MONTAGE EN DEMONTAGE VAN DE BORSTEL	9.7	DE VLOERTREKKER REINIGT OF DROOGT NIET GOED
7.4	VERPLAATSEN VAN DE MACHINE	9.8	DE BATTERIJOPLADER WERKT NIET
7.5	MONTAGE VAN DE VLOERTREKKER	9.9	DE BATTERIJ WORDT NIET OPGELADEN OF BLIJFT NIET OPGELADEN
7.6	DEMONTAGE VAN DE VLOERTREKKER		
7.7	VERVANGING VAN DE RUBBERSTRIPS		
7.8	AFSTELLING VAN DE VLOERTREKKER		
7.9	VULLEN EN LEDIGEN VAN DE OPLOSTANK		
7.10	LEDIGEN VAN DE VUILWATERTANK		
7.11	AFSTELLING VAN DE HOEVEELHEID REINIGINGSOPLOSSING		

## 2 - ALGEMENE INFORMATIE

### 2.1 TOEPASSINGSGEBIED VAN DEZE HANDLEIDING

Om de raadpleging en het opnieuw lezen van bepaalde onderwerpen te vergemakkelijken, raadpleeg de inhoudsopgave aan het begin. Deze handleiding werd opgesteld door de fabrikant en maakt integraal deel uit van het product; deze moet met zorg worden bewaard voor de gehele levensduur van de machine tot deze wordt verwijderd. De klant moet zorgen dat de operatoren de inhoud van deze handleiding lezen en begrijpen en de hier beschreven instructies strikt naleven. Alleen met voortdurende naleving van de verschafte instructies in deze handleiding bekomt men de beste resultaten met betrekking tot veiligheid, prestatie, efficiëntie en levensduur van het product dat nu in uw bezit is.

Het niet correct naleven van deze regels kan mogelijk schade veroorzaken aan personen, machine, gereinigde oppervlakken en milieu die in geen geval voor rekening zijn van de fabrikant.

### 2.2 TERMINOLOGIE EN SYMBOLENINDEX

Voor meer verduidelijking en om op gepaste wijze de verschillende aspecten van de beschreven instructies te onderstrepen, zijn de termen en symbolen gebruikt die hieronder worden gedefinieerd en geïllustreerd:

- X **Machine.** Deze definitie vervangt de handelsnaam waarnaar deze handleiding verwijst.
- X **Operator.** Dit zijn de personen die de machine normaal gesproken gebruiken, zij zijn bekend met de bediening, maar hebben geen specifieke technische vaardigheden om interventies te kunnen uitvoeren die deze vaardigheden vereisen.
- X **Technicus.** Personen die beschikken over de noodzakelijke vereisten (ervaring, technische opleiding, kennis over wetgeving en normen), waarmee zij elk type van noodzakelijke interventie kunnen uitvoeren en eventuele gevaren tijdens installatie, gebruik, verplaatsing en onderhoud van de machine kunnen herkennen en vermijden.
- X **(⚠) SYMBOOL AANWIJZING.** Deze informatie is van bijzonder belang om storingen aan de machine te voorkomen.
- X **(!) SYMBOOL LET OP.** Dit is uiterst belangrijke informatie om ernstige schade aan de machine en de omgeving waarin deze wordt gebruikt te voorkomen.
- X **(⚠) SYMBOOL GEVAAR.** Deze informatie is essentieel om ernstige (of extreme) gevolgen te vermijden voor de gezondheid van personen en de integriteit van het product en de omgeving waarin het wordt gebruikt.

### 2.3 IDENTIFICATIE VAN HET PRODUCT

Controleer of de machine is voorzien van het typeplaatje waarop serienummer en CE-markering is aangebracht. Indien dit niet het geval is, neemt u onmiddellijk contact op met de wederverkoper.

Het typeplaatje bevat de volgende informatie:

- ✓ identificatiegegevens van fabrikant
- ✓ CE-markering
- ✓ modelnummer
- ✓ serienummer (identificatienummer)
- ✓ totale nominale waarde

## 2.4 BEOOGD GEBRUIK

De operator bedient de machine handmatig. De betreffende machine is een schrobzuigmachine: die moet worden gebruikt voor het reinigen en afzuigen van vloeistoffen van vlakke, rigide, horizontale, effen of licht gerimpelde oppervlakken, die uniform en vrij van obstakels zijn, hetzij in de civiele of industriële sector. Elk ander gebruik is verboden, raadpleeg aandachtig alle veiligheidsinformatie die is beschreven in deze handleiding. De schrobzuigmachine verdeelt een hoeveelheid oplossing (juist aangepast) van water en reinigingsmiddel op het te behandelen oppervlak, terwijl de borstels het vuil op de grond verwijderen. De afzuiginstallatie die is geïntegreerd in de machine staat toe om in een fase de vloeistoffen en het vuil te drogen dat werd verwijderd uit de voorste borstels met behulp van een vloertrekker. Door een gepast reinigingsmiddel voor de reiniging te combineren met de verschillende beschikbare soorten borstels (of abrasieve schijven) kan de machine zich aanpassen aan alle soorten vloeren en vuil.

## 2.5 TECHNISCHE WIJZIGINGEN

Deze machine werd ontworpen en geproduceerd conform de fundamentele vereisten aangaande veiligheid en gezondheid van de gebruiker voorzien door de Europese richtlijnen, hiervoor werd de CE-markering aangebracht op het identificatieplaatje. De Europese richtlijnen waaraan het apparaat voldoet, zijn beschreven in de Conformiteitsverklaring, bijgevoegd aan deze handleiding. Dit certificaat wordt ongeldig als de machine op enige manier wordt gewijzigd en als dit niet vooraf werd overeengekomen met de fabrikant.

De fabrikant behoudt het recht om zonder voorafgaande kennisgeving technische wijzigingen aan te brengen aan het product met als doel deze technisch te vernieuwen of verbeteren. Voor dit doeleinde kunnen gegevens over de machine in uw bezit verschillen van de informatie in de commerciële catalogussen of de inhoud in dit boekje zonder dat dit hierdoor de veiligheid en verschafte informatie in het gedrang brengt.

# 3 - VEILIGHEIDSINFORMATIE

## 3.1 BELANGRIJKE AANBEVELINGEN

() Lees aandachtig de “instructiehandleiding voor gebruik”, alvorens over te gaan met het opstarten, bedienen, onderhoud, gewoon onderhoud van of enige andere interventies op de machine.

(!) Respecteer nauwgezet alle instructies in deze handleiding en die met betrekking tot de batterij en het opladen van de batterij (met bijzondere aandacht voor waarschuwingen en gevaren).

De fabrikant wijst iedere aansprakelijkheid af voor schade aan personen of voorwerpen voortvloeiend door het niet-naleven van de voorschriften.

() Alvorens de machine te gebruiken, zorg dat elk onderdeel correct is geplaatst.

(!) De machine mag alleen worden gebruikt door personeel dat hiervoor is opgeleid en die hun vaardigheid hebben getoond en die uitdrukkelijk zijn aangesteld voor het gebruik. Om ongeautoriseerd gebruik te vermijden, bewaar de machine in stilstand in een ruimte die niet toegankelijk is voor vreemden en verwijder de sleutel uit het bedieningspaneel.

(!) Het gebruik van de machine is verboden voor minderjarigen.

(!) Gebruik deze machine niet voor doeleinden die verschillen van wat uitdrukkelijk is voorzien. Evalueer het soort gebouw waarin wordt gewerkt en respecteer nauwgezet de daar van kracht zijnde normen en veiligheidsvoorwaarden.

() Gebruik de machine niet op plaatsen die onvoldoende zijn verlicht, in explosieve omgevingen, met aanwezigheid van vuil dat schadelijk is voor de gezondheid (stof, gas, enz.), op openbare wegen of doorgangen en in buitenomgevingen.

(!) Het voorziene temperatuurbereik voor gebruik van de machine is tussen +4°C en + 35°C; bewaar de machine in stilstand in een droge en niet-corrosieve omgeving waar de temperatuur schommelt

tussen + 10°C en + 50°C. Het vochtigheidsbereik van de machine is in elke omstandigheid tussen 30% en 95%.

() Gebruik of zuig nooit vloeistoffen, gassen, droge stoffen, zuren en oplosmiddelen af (bv. verdunners voor verven, aceton, enz.), ook verdund, ontvlambaar of explosief (bv. benzine, stookolie, enz.); zuig nooit brandende of gloeiende voorwerpen af.

() Gebruik de machine niet op hellingen groter dan 2%. In geval van kleine hellingen de machine niet horizontaal gebruiken, verplaatst deze steeds met zorg en draai deze niet om. Voor vervoer op hogere hellingen, wees zeer aandachtig om ongecontroleerde kantelingen en/of versnellingen te voorkomen. Gebruik steeds de laagste snelheid! Nader hellingen en/of treden alleen met opgeheven borstelkoppen en vloertrekker.

() Parkeer de machine nooit op hellingen.

() De machine mag niet onbeheerd worden achtergelaten met de sleutel in het contact; laat de machine pas achter nadat u de sleutel heeft verwijderd en de machine heeft beveiligd tegen onbedoelde bewegingen en van de voeding heeft ontkoppeld.

() Wees voorzichtig tijdens gebruik op de aanwezigheid van derden, in het bijzonder kinderen in de werkruimte.

() De machine niet gebruiken voor het vervoer van personen/voorwerpen of het slepen van voorwerpen. De machine niet slepen.

() De machine voor geen enkele reden gebruiken als steunvlak voor gewichten. De openingen voor ventilatie en warmteafvoer niet blokkeren.

() Verwijder, wijzig of omzeil de veiligheidsvoorzieningen niet.

() Draag altijd de persoonlijke beschermingsmiddelen voor de veiligheid van de operator (hetzij tijdens gebruik of tijdens onderhoud van de machine): Veiligheidsschorten of overalls, anti-slip en waterdichte schoenen, rubberen handschoenen, veiligheidsbril en gehoorbescherming, maskers voor ademhalingsbescherming. Alvorens te starten met het werk, verwijder juwelen, horloges, dassen enz. die mogelijk ernstige letsels kunnen veroorzaken.

() Plaats de handen niet tussen de bewegende delen.

() Gebruik geen reinigingsmiddelen die verschillen van deze die zijn voorzien en houd u aan de aangeduide voorschriften in het betreffende veiligheidsschema. Wij bevelen aan de reinigingsmiddelen te bewaren op een plaats die niet toegankelijk is voor kinderen, en in geval van contact met de ogen deze onmiddellijk en overvloedig te wassen met water en, indien ingeslikt, onmiddellijk een dokter te raadplegen.

Controleer of de stopcontacten voor de voeding van de batterijoplader zijn aangesloten op geschikte aardingsystemen die zijn beschermd door magnetothermische -en differentieelschakelaars.

() Plaats geen gereedschap op de batterijen: gevaar op kortsluiting en explosies.

() Houd u bij het gebruik van batterijzuur strikt aan de betreffende veiligheidsinstructies.

Evalueer bij magnetische velden die bijzonder hoog zijn het eventuele effect op de elektronische besturing.

Was de machine nooit met waterstralen.

() De opgevangen vloeistoffen bevatten reinigingsmiddelen, ontsmettingsmiddelen, water, organisch en inorganisch materiaal dat werd gerecupereerd tijdens de werkzaamheden; deze moeten worden verwijderd conform de van kracht zijnde specifieke wetten.

() Alvorens elk gebruik de machine controleren, in het bijzonder controleren dat de oplaadkabel van de batterij en de connector in goede staat

en veilig voor gebruik zijn. Als deze niet in optimale staat zijn, mag de machine niet worden gebruikt, voordat deze gerepareerd is door een geautoriseerde technicus.

() Schakel onmiddellijk de afzuigmotor uit als er lekkage is van schuim of vloeistof.

() Gebruik de machine niet op textielen vloerbedekking zoals vloerkleden, tapijten, enz. Het gebruik van wassen, schuimende reinigingsmiddelen of dispersies langs de slangen kunnen ernstige problemen veroorzaken aan de machine of de slangen blokkeren.

() In geval van functionele storingen van de machine, schakel deze onmiddellijk uit (ontkoppel deze

van de voeding of de batterij) en knoei hier niet mee.

Begeef u naar een technisch assistentiecentrum van de fabrikant.

### 3.2 TECHNISCHE ASSISTENTIE

() Alle onderhoudswerkzaamheden of vervangingen van accessoires moeten worden uitgevoerd in goed verlichte ruimtes en alleen nadat de machine van de voeding is ontkoppeld door de batterijconnector of de voedingskabel uit te trekken.

() Interventies van enige aard op het elektrisch systeem en alle onderhoudswerkzaamheden en reparaties laten uitvoeren (in het bijzonder deze die niet uitdrukkelijk zijn beschreven in deze handleiding) door personeel dat is gespecialiseerd in de sector en desbetreffende veiligheidsnormen.

() Alleen het gebruik van accessoires en **ORIGINELE VERVANGINGSONDERDELEN** die zijn verschaft door de fabrikant zijn toegestaan, omdat alleen deze garanderen dat het apparaat op veilige wijze en zonder problemen werkt. Gebruik geen gedemonteerde onderdelen van andere machines of vervangingskits.

() Wacht niet tot onderdelen volledig zijn versleten; vervang een onderdeel op het moment dat een vervanging een verbeterde functionaliteit van de machine betekent en tegelijkertijd een besparing oplevert dankzij het feit dat ernstige schade wordt vermeden.

De fabrikant stelt zijn eigen Technische Assistentiedienst ter beschikking van de klant om elk probleem op te lossen aangaande gebruik en onderhoud van de machine.

Eventuele aanvragen tot tussenkomst moeten worden aangevraagd na een grondige analyse van de problemen en hun oorzaak.

In geval van schriftelijke aanvragen, vragen wij om in het bericht de volgende gegevens te specificeren:

- X Machinemodel
- X Serienummer
- X Gegevens over vastgestelde defecten
- X De uitgevoerde controles
- X De toegepaste regeling en de effecten ervan
- X Enige andere nuttige informatie

Verstuur de aanvraag naar:

“GEAUTORISEERDE ASSISTENTIECENTRA”

### 3.3 ONTMANTELING VAN DE MACHINE

Wanneer u besluit de machine niet meer te gebruiken, bevelen we u aan de batterijen te ontkoppelen en deze op een milieuvriendelijke manier te verwijderen

in overeenstemming met de Europese norm 91/157/EEG of naar een geautoriseerd inzamelpunt te brengen.

Voor de ontmanteling van de machine dient u zich te houden aan de van kracht zijnde wetgeving op de plaats van gebruik:

- ✓ de machine moet worden ontkoppeld van de voeding, leeggemaakt van vloeistoffen en gereinigd.
- ✓ de machine moet vervolgens worden verdeeld in groepen van homogene materialen (kunststoffen met de aanduiding van recyclebaarheid, metalen, rubber, verpakkingen). Neem contact op met bevoegde instanties in het geval van onderdelen die verschillende materialen bevatten; elke homogene groep moet worden verwijderd in overeenstemming met de wetgeving betreffende recycling.

Het wordt ook aanbevolen om de onderdelen van de machine die mogelijk gevaarlijk zijn, met name voor kinderen, onschadelijk te maken.



Als eigenaar van een elektrisch of elektronisch apparaat verbiedt de wet (in overeenstemming met de EU-richtlijn 2002/96/EG van 27 januari 2003 betreffende afgedankte elektrische en elektronische apparatuur en de nationale wetten van de EU-lidstaten die deze richtlijn hebben geïmplementeerd) u dit product of zijn elektrische/elektronische accessoires als huishoudelijk afval te verwijderen. U dient daarentegen gebruik te maken van de beschikbare gratis inzamelpunten.

### 3.4 INFORMATIE AANGAANDE TRILLINGEN

De testomstandigheden waarin de trillingsmetingen zijn uitgevoerd, zijn conform de van kracht zijnde Europese normen en richtlijnen en worden gedetailleerd beschreven in het desbetreffende technische rapport van de fabrikant.

De dagelijkse waarde (8 uur) van blootstelling aan trillingen die worden overgebracht op handen en armen is lager dan 2,5 m/s<sup>2</sup>.

Deze waarde kan alleen ter vergelijking worden gebruikt en is niet geschikt om de daadwerkelijke niveaus te bepalen die afhankelijk zijn van de gebruiksomstandigheden en de gebruiksomgeving.

## 4 - INFORMATIE AANGAANDE VERPLAATSING

### 4.1 OPHEFFEN EN TRANSPORT VAN DE VERPAKKING

**(!)** Controleer tijdens de hijs -of transportwerkzaamheden of u de verpakte machine stevig heeft verankerd om zo onbedoelde kantelingen of neerstorting te vermijden.

Het laden en lossen van voertuigen moet worden uitgevoerd met voldoende verlichting.

De verpakte machine moet worden verplaatst met gepaste middelen; wees voorzichtig dat u niet tegen de verpakking stoot/deze beschadigt of kantelt en wees aandachtig als u deze op de grond zet.

### 4.2 CONTROLES BIJ LEVERING

**(☞)** Controleer op moment van levering van de koopwaar (machine, batterij of batterijoplader) door de vervoerder aandachtig de integriteit van de verpakking en zijn inhoud. In geval deze werd beschadigd, deel dit schriftelijk mede aan de vervoerder (vink op het document de formulering “voorbehoud” aan) en overhandig het verzoek om schadevergoeding, alvorens de koopwaar te aanvaarden.

### 4.3 UITPAKKEN

**(!)** Draag beschermende kleding en gebruik geschikt gereedschap om

het risico op letsel te beperken.

De machine is verpakt met een kartonnen verpakking op een houten pallet. Ga voor het uitpakken als volgt te werk:

- X knip en verwijder de plastic banden met een schaar of tang.
- X Verwijder de kartonnen verpakking van bovenaf.
- X Verwijder de zakken aan de binnenkant en controleer hun inhoud (gebruiks- en onderhoudshandleiding, connector voor batterijoplader).
- X Verwijder de metalen beugels of plastic banden waarmee de machine aan de pallet is bevestigd.
- X Haal de borstel en de vloertrekker uit de verpakking.
- X Laat de machine zakken (door het naar achteren te duwen) van de pallet met behulp van een hellend vlak dat stevig is bevestigd aan de vloer en de pallet.

Wij bevelen aan om alle verpakkingselementen te bewaren, omdat deze nuttig kunnen zijn om de machine en accessoires te beschermen tijdens een volgend transport naar een andere ruimte of een geautoriseerd assistentiecentrum. In tegenstelling moeten de verpakkingen worden verwijderd conform wat is voorzien door de van kracht zijnde wetten.

### 4.4 AFMETINGEN EN GEWICHTEN VAN DE VERPAKKING

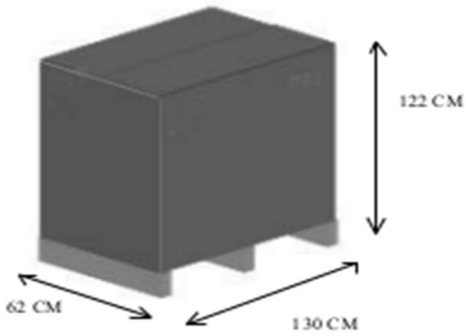

Volume: 0,98 m<sup>3</sup>

Gewicht:

Model "BlueStar 450/500 E" 81 kg

Model "BlueStar 450/500 B" 140 kg  
inclusief batterij

Model "BlueStar 450/500 B" 82 kg  
zonder batterij

## 5 - TECHNISCHE INFORMATIE

### 5.1 SYMBOLEN OP DE MACHINE

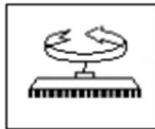

SCHAKELAAR BORSTELMOTOR

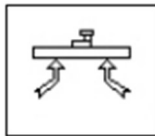

SCHAKELAAR AFZUIGMOTOR



BEDIENING OPENEN KRAAN



BEDIENING OPHEFFEN VLOERTREKKER



5.2 STRUCTUUR EN FUNCTIES



- ① HANDGREEP
- ② VULDOP
- ③ OPLOSMIDDELTANK- VUILWATERTANK
- ④ VLOERTREKKER
- ⑤ FILTER
- ⑥ REINIGINGSPLAAT
- ⑦ MAGNEETVENTIEL
- ⑧ DEKSEL VAN HET AFZUIGCOMPARTIMENT

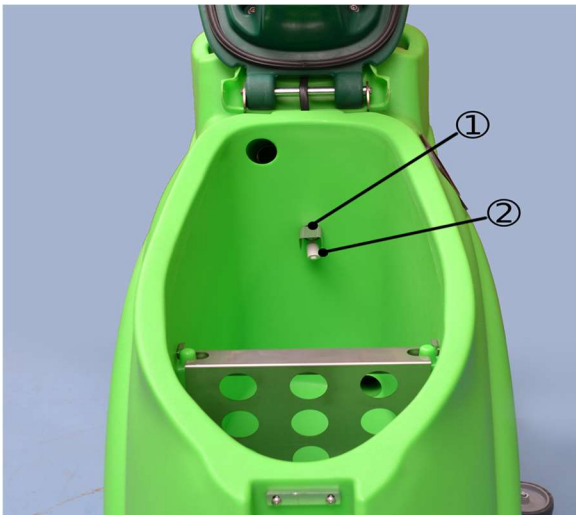

- ① BESCHERMING VLOTTER
- ② VLOTTER VUIL WATER

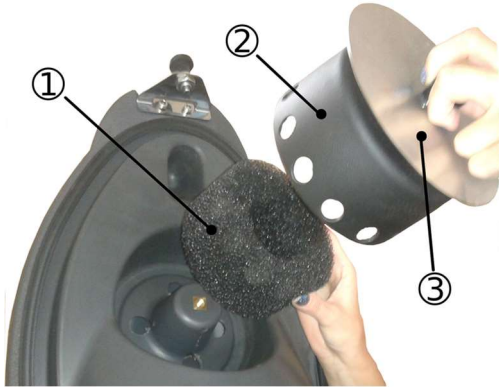

- ① AFZUIGFILTER
- ② DEKSEL FILTERHOUDER
- ③ FLENS FILTERHOUDER

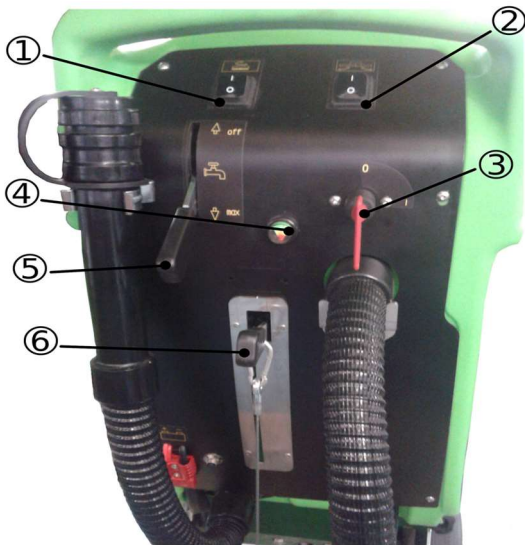

**VERSIE BATTERIJEN MET SCHAKELAAR**

- ① SCHAKELAAR BEDIENING BORSTEL
- ② SCHAKELAAR AFZUIGING
- ③ HOOFDSCHAKELAAR
- ④ INDICATOR BATTERIJNIVEAU
- ⑤ HENDEL AFSTELLING WATER
- ⑥ HENDEL OPHEFFEN VLOERTREKKER

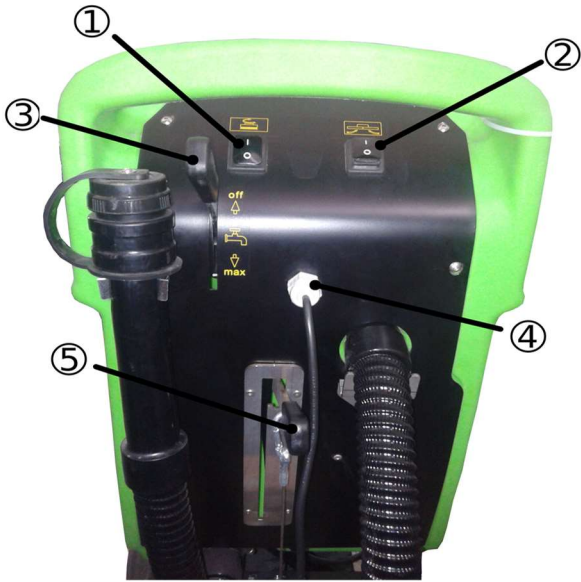

**VERSIE BATTERIJEN MET HENDEL**

- ① HENDEL BEDIENING BORSTEL
- ② SCHAKELAAR AFZUIGING
- ③ HENDEL AFSTELLING WATER
- ④ HOOFDSCHAKELAAR
- ⑤ INDICATOR BATTERIJNIVEAU
- ⑥ HENDEL OPHEFFEN VLOERTREKKER

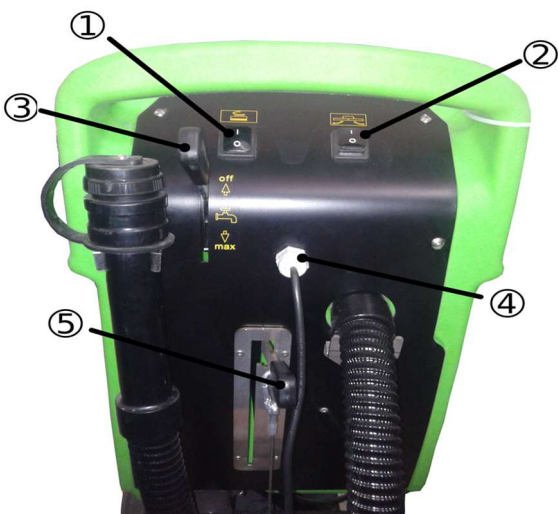

**VERSIE MET KABEL**

- ① SCHAKELAAR BEDIENING BORSTEL
- ② SCHAKELAAR AFZUIGING
- ③ HENDEL AFSTELLING WATER
- ④ VOEDINGSKABEL
- ⑤ HENDEL OPHEFFEN VLOERTREKKER

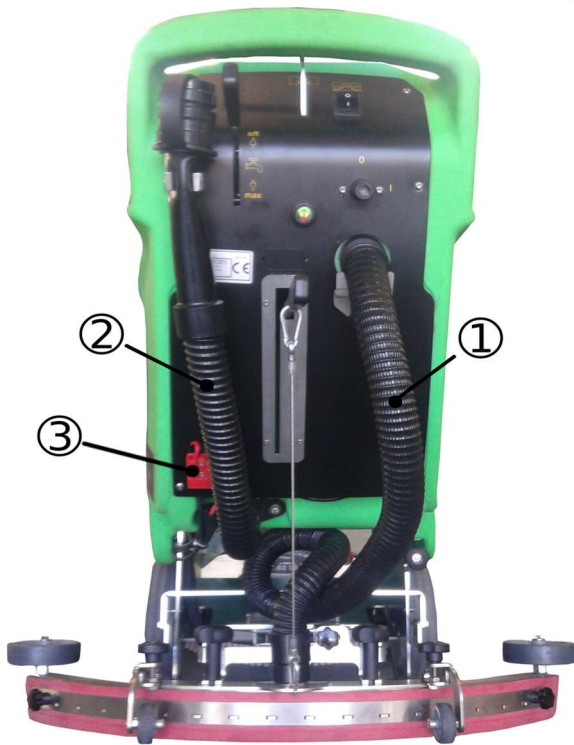

- ① AFZUIGSLANG
- ② AFVOERSLANG
- ③ KABELAANSLUITING BATTERIJEN

### 5.3 AFMETINGEN

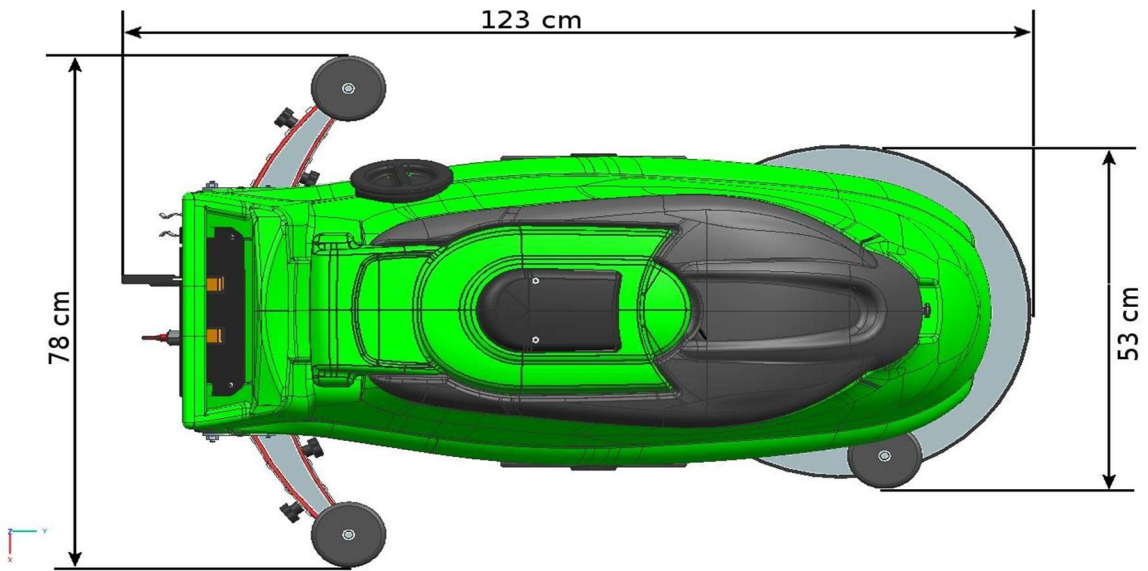

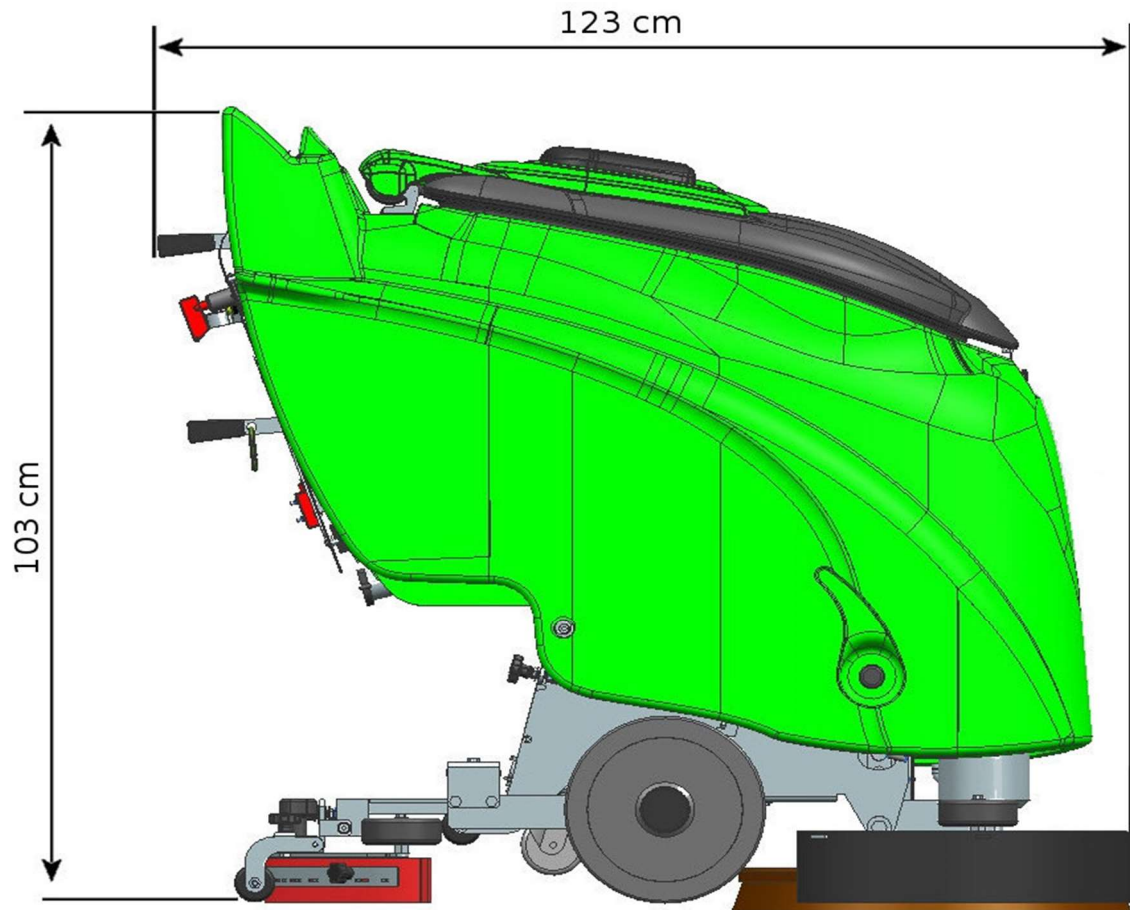

## 6 - INFORMATIE AANGAANDE DE INSTALLATIE

### 6.1 INSTALLATIE VAN DE BATTERIJ

Het batterijcompartiment bevindt zich in het frame van de machine. Om toegang tot het compartiment te krijgen, ontkoppelt u de snelkoppeling van het water en maakt u beide grendels aan de zijkant los, en draait u de tank naar achteren, nadat u de vloertrekker (7.6) heeft verwijderd.

Plaats de batterij in de houder en controleer zorgvuldig of deze in perfecte staat is.

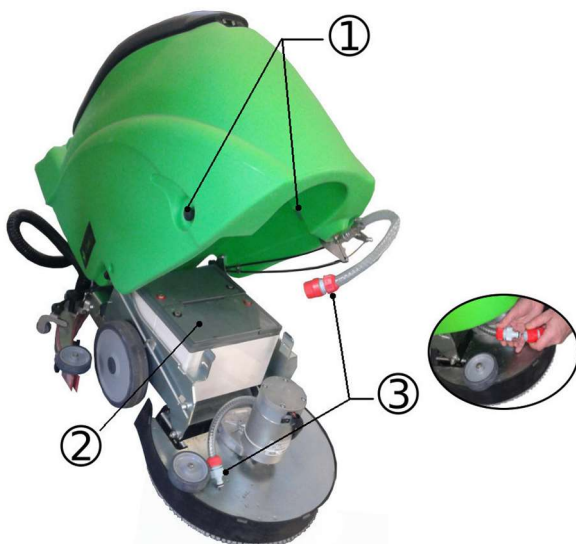

- ① GRENDELS ZIJKANT
- ② BATTERIJEN
- ③ SNELKOPPELING

### 6.1.1.1 AANSLUITING VAN DE BATTERIJ

(🔧) Bevestig de kabels van de batterij door de oogjes nauwkeurig op de polen met hetzelfde symbool (rode kabel "+", zwarte kabel "-") aan te sluiten en verbind de twee batterijen met elkaar met behulp van de "brug" -kabel, altijd in overeenstemming met de polariteit.

(⚠) Een mogelijke kortsluiting in de batterijen kan een explosie veroorzaken.

(!) Controleer of de hoofdschakelaar in de uit-positie van de machine staat, evenals de bedieningen op het bedieningspaneel. Sluit de kabelconnector aan op de connector op het machinelichaam.

(!) Sluit het batterijcompartiment en plaats de tank terug, zorg ervoor dat de kabels niet bekneld raakt en controleer of beide grendels op hun plaats zijn geklikt.

Plaats de snelkoppeling (3) terug.

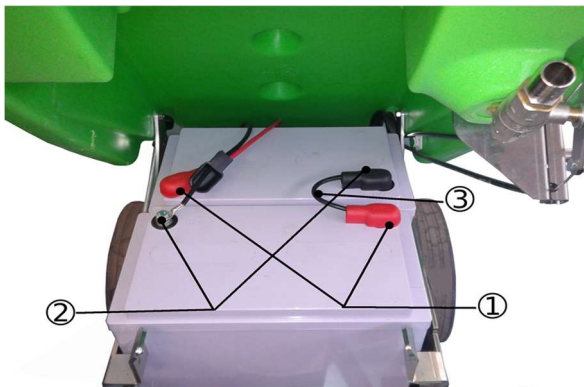

- ① POSITIEVE POOL BATTERIJ (+)
- ② NEGATIEVE POOL BATTERIJ (-)
- ③ BRUGKABEL



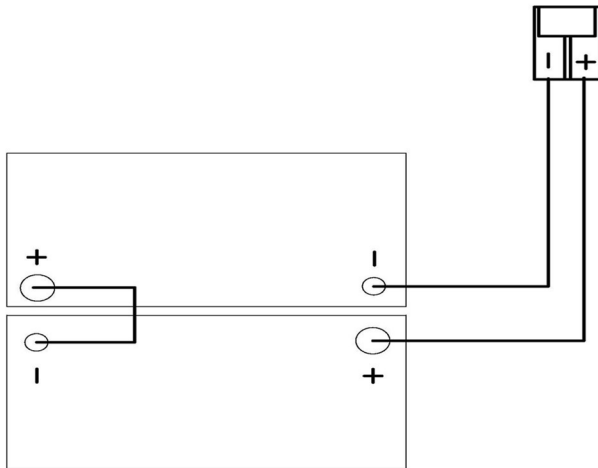

**(⚠) LET OP**

zwavelzuur is erg bijtend, wees voorzichtig bij hantering.

**(!)** Bij aanraking met huid of ogen met veel water spoelen en een arts raadplegen.

**(!)** De batterijen moeten in een goed geventileerde ruimte worden gevuld.

**(!)** Gebruik beschermende handschoenen.

## 6.2 CONFIGURATIE VAN DE BATTERIJOPLADER

Laat dit alleen door gespecialiseerde technici uitvoeren. Op het moment van aankoop van de schrobzuigmachine is de geïntegreerde batterijoplader geconfigureerd voor gebruik met OPTIMA onderhoudsvrije accu's.

Indien u de schrobzuigmachine uit wilt rusten met Pb-zuur- of GEL/AGM-batterijen, gaat u als volgt te werk:

### **(!)** WEERGAVE VAN DE INSTELLINGEN VAN DE BATTERIJOPLADER

De instellingen van de oplader worden aangegeven door het knipperen van de led's wanneer de batterijoplader wordt ingeschakeld.

- RODE LED knippert 2 keer = batterijoplader geconfigureerd voor PB-Zuur-batterijen.
- GROENE LED knippert 2 keer = batterijoplader geconfigureerd voor OPTIMA- of GEL/AGM-batterijen

U kunt deze controle uitvoeren zonder dat de batterijen zijn aangesloten.

### **(!)** CONFIGURATIE DIP-SCHAKELAAR VOOR BATTERIJOPLADER CBHD1 24V 10A

Om de laadcurve voor PbBZuur-, GEL/AGM-batterijen of OPTIMA-batterijen in te stellen, is het noodzakelijk om de schakelaars (DIP-schakelaars) in de batterijoplader te gebruiken.

Om toegang te krijgen tot de DIP-schakelaar, verwijdert u het onderste deksel van de batterijoplader of de plastic dop.

Om de lading voor de verschillende soorten batterijen te configureren, moeten de DIP-schakelaars als

volgt worden ingesteld:

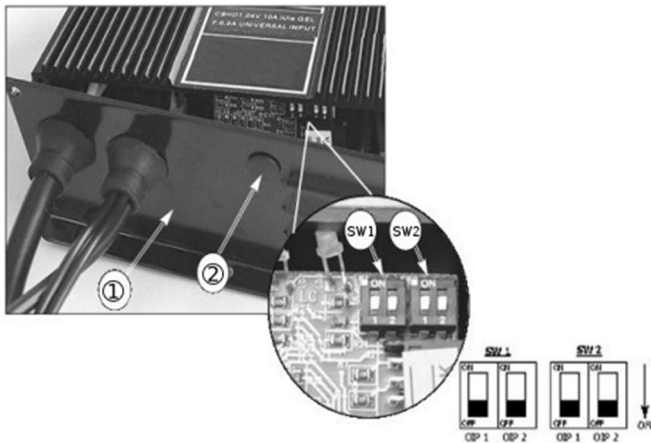

- ① DEKSEL VAN DE BATTERIJOPLADER
- ② DOP VOOR TOEGANG TOT DE DIP-SCHAKELAARS

	SW1		SW2	
TYPE BATTERIJ	D-S 1	D-S 2	D-S 1	D-S 2
PB-Zuur	OFF	OFF	ON	OFF
Gel/AGM	OFF	OFF	OFF	OFF
Optima				

## 7 - GEBRUIKSIINFORMATIE

### 7.1 VOORBEREIDING VAN DE MACHINE

(!) Alvorens het werk aan te vatten, draag anti-slip schoenen, handschoenen en enige andere persoonlijke beschermingsmiddelen die zijn aangeduid door de fabrikant van het gebruikte reinigingsmiddel of die zijn vereist voor de operationele omgeving.

(☞) Voer de volgende handelingen uit alvorens het werk aan te vatten, raadpleeg de betreffende paragrafen voor een gedetailleerde beschrijving van deze fasen:

- ✓ Controleer het oplaadniveau van de batterij en laad deze op, indien nodig,
- ✓ Monteer de borstel of de aandrijfschijf (met abrasieve schijf) die geschikt is voor het te behandelen oppervlak en uit te voeren werk.
- ✓ Monteer de vloertrekker, controleer of deze goed is bevestigd en aangesloten op de afzuigslang en of de droogmesses niet erg zijn versleten.
- ✓ Vul de oplosmiddeltank via de opening aan de zijkant met schoon water en niet-schuimend reinigingsmiddel in een geschikte concentratie.
- ✓ Laat 22 cm tussen de opening van de dop en het vloeistofniveau.

**(!)** Om gevaren te vermijden, raden wij aan om vertrouwd te raken met de bewegingen van de machine door testen uit te voeren op een breed oppervlak dat vrij is van obstakels.

Om de beste resultaten te verkrijgen op het gebied van reiniging en levensduur van de apparatuur, raden wij enkele eenvoudige, maar belangrijke procedures aan:

- X Identificeer de werkruimte en verwijder hinderende obstakels; als het oppervlak zeer breed is, ga dan te werk per rechthoekige aangrenzende zones op een evenwijdige manier.
- X Kies een rechtlijnig werktraject en begin de meest afgelegen ruimte te reinigen om te vermijden dat u langs alreeds gereinigde ruimtes moet gaan.

## 7.2 OPLADEN VAN DE BATTERIJEN

Sluit het verlengsnoer aan op de voedingskabel van de batterijoplader en steek deze in een stopcontact.

De batterijoplader voert bij het inschakelen een test van de batterijspanning uit om te beslissen of het oplaadproces al dan niet moet worden gestart. Als de batterij niet op de batterijoplader is aangesloten, knippert de rode led. Als de test een positief resultaat heeft opgeleverd, beginnen de batterijen na 1 seconde met opladen, de rode led blijft branden.

Tijdens het opladen wordt de voortgang gesignaleerd door drie led-lampjes: rood, geel en groen. De groene led geeft aan dat het opladen is voltooid.

Ontkoppel de batterijoplader van de voeding.

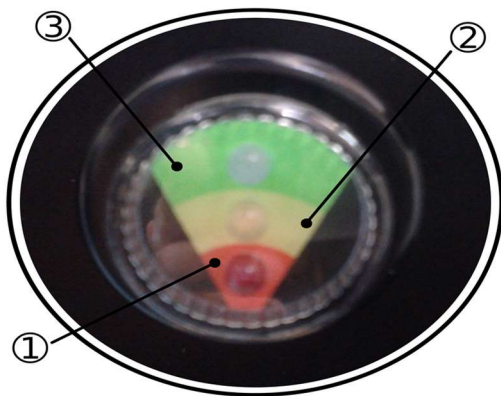

- ① ROOD LED-LAMPJE BATTERIJ LEEG
- ② GEEL LED-LAMPJE
- ③ GROEN LED-LAMPJE BATTERIJ OPGELADEN

**(!)** Raadpleeg voor meer informatie de gebruiks- en veiligheidshandleiding van de fabrikant van de batterijoplader.

Als de machine is uitgerust met een Pb-zuur-batterij, laad deze dan alleen op een goed geventileerde plaats op, hef de bovenste tank op en open de doppen van de batterij.

**(!)** Volg de gebruiks- en veiligheidshandleiding van de fabrikant van de batterij (zie paragraaf onderhoud batterijen).

Controleer regelmatig de vloeistofintensiteit van de elementen met een dichtheidsmeter: als een of meer elementen ontladen zijn en de andere volledig opgeladen, is de batterij beschadigd en moet deze

worden vervangen of gerepareerd (raadpleeg de onderhoudshandleiding van de batterij).  
Sluit de doppen van de elementen en plaats de bovenste tank terug.

### 7.3 MONTAGE EN DEMONTAGE VAN DE BORSTEL

**(!)** Werk nooit zonder de borstel of aandrijfschijf met abrasieve schijf die perfect zijn geïnstalleerd op de machine.

Voor de montage:

- ✓ Plaats de borstel op de vloer.
- ✓ Hef de vloertrekker op met behulp van de hendel.
- ✓ Neem de handgreep vast en gebruik deze als hefboom om het voorste gedeelte van de machine op te hijsen door deze naar achteren te draaien.
- ✓ Plaats de machine boven de borstel en zorg ervoor dat de bevestigingsflens van de borstel zich onder de metalen koppeling van de machine bevindt.
- ✓ Schakel de machine in met de contactsleutel.
- ✓ Selecteer de rotatie van de borstel met behulp van de schakelaar of hendel, op deze manier wordt de borstel automatisch vergrendeld.

Volg dezelfde procedure voor montage van de aandrijfschijf.

**(!)** Laat de lengte van de borstelharen niet korter worden dan 1 cm.

**(!)** Laat de dikte van de abrasieve schijven niet dunner worden dan 1 cm.

Werken met versleten borstels of te dunne abrasieve schijven kan schade veroorzaken aan de machine en vloer.

Controleer regelmatig de slijtage van deze onderdelen, alvorens met de werkzaamheden te beginnen.

**(!)** Voor de demontage of de vervanging:

- X Hef de vloertrekker op met behulp van de hendel.
- X Neem de handgreep vast.
- X Gebruik de handgreep als hefboom om het voorste gedeelte van de machine op te hijsen door deze naar achteren te draaien.
- X Draai de borstel met de hand een slag met de klok mee (gebruik altijd beschermende handschoenen); op deze manier wordt de borstel losgemaakt van de koppeling en komt het op de grond terecht.

Volg dezelfde procedure voor demontage van de aandrijfschijf.

### 7.4 VERPLAATSEN VAN DE MACHINE

Om de machine te verplaatsen wanneer deze niet in bedrijf is, gaat u als volgt te werk:

- ✓ Schakel de machine uit met behulp van de contactsleutel of de hoofdschakelaar op het bedieningspaneel.
- ✓ Hef de vloertrekker op met behulp van de hendel.
- ✓ Neem de handgreep vast en gebruik deze als hefboom om het voorste gedeelte van de machine op te heffen door deze naar achteren te draaien.

Houd de machine in deze positie, en duw deze waar nodig voor het werk of de opslag.

### 7.5 MONTAGE VAN DE VLOERTREKKER

Volg de volgende procedure voor de montage van de vloertrekker:

- X Breng de hendel voor opheffen in de lage positie.
- X Steek de pennen van de vloertrekker in de houder van de overeenkomstige houder.
- X Draai de knoppen stevig vast.
- X Plaats de afzuigslang in de overeenkomstige huls.
- X Bevestig de haak van de kabel in het gat in de vloertrekker.



- ① HENDEL VOOR OPHEFFEN VLOERTREKKER
- ② BEVESTIGINGSKNOP VLOERTREKKER
- ③ AFZUIGSLANG
- ④ HAAK

## 7.6 DEMONTAGE VAN DE VLOERTREKKER

Volg de volgende procedures voor de demontage van de vloertrekker:

- Breng de hendel voor opheffen in de lage positie.
- Ontkoppel de afzuigslang van de overeenkomstige huls.
- Verwijder de haak uit het gat in de vloertrekker.
- Verwijder de bevestigingsknoppen
- Trek de vloertrekker naar achteren.

## 7.7 VERVANGING VAN DE RUBBERMESSEN VAN DE VLOERTREKKER

Zo demonteert u de vloertrekker van zijn houder:

- Draai de knoppen aan de voor- en achterkant helemaal los.
- Verwijder de bevestigingsklem van de messen van de vloertrekker.
- Verwijder de rubbermessen uit het lichaam van de vloertrekker door deze naar de rand te trekken..

Om de rubbermessen te vervangen, herhaal deze procedure in de omgekeerde volgorde en begin bij het voorste mes.

Klik de rechthoekige openingen vast op het lichaam van de vloertrekker.

Plaats de messen en de bevestigingsklem terug en bevestig deze met de knoppen.

### (!) LET OP

Het voorste rubbermes verschilt van het achterste rubbermes, omdat deze groeven heeft voor de waterdoorgang. De strips zijn gelijk.

- ① VOORSTE RUBBERMES

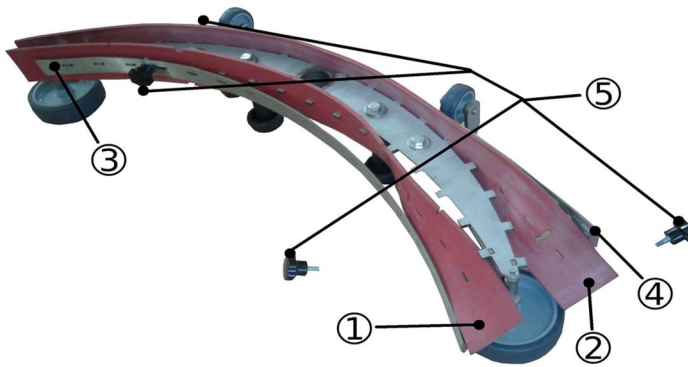

- ② ACHTERSTE RUBBERMES
- ③ VOORSTE BEVESTIGINGSKLEM
- ④ ACHTERSTE BEVESTIGINGSKLEM
- ⑤ BEVESTIGINGSKNOP

## 7.8 AFSTELLING VAN DE VLOERTREKKER

De twee wielen aan de zijkanten van de vloertrekker hebben een knop waarmee u de hoogte van de vloertrekker kunt afstellen en daarmee de hoek van de rubbermessen ten opzichte van de vloer.

De perfecte afstelling houdt in dat het achterste rubbermes, dat tijdens de beweging over de vloer glijdt, op elk punt buigt en een hoek van ongeveer 45° vormt met de vloer.

Door de positie van de wielen te variëren, wordt de druk van de vloertrekker afgesteld zodat hij gelijkmatig over zijn gehele lengte droogt.

Vochtige strepen duiden op onvoldoende droging; stel de wielen af om hun doeltreffendheid te optimaliseren.

U kunt verdere afstellingen maken met de knop; die maakt het mogelijk om de hoek van de messen optimaal te houden, zowel in het midden als aan de uiteinden van de

vloertrekker. Door deze los en vast te schroeven, worden de uiteinden van de vloertrekker verlaagd of verhoogd ten opzichte van hun midden.

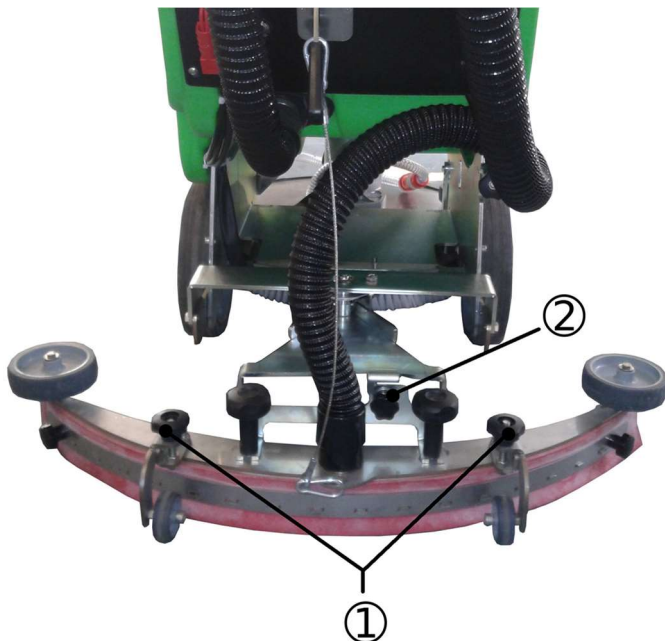

- ① KNOP AFSTELLING DRUK
- ② KNOP AFSTELLING HOEK

## 7.9 VULLEN EN LEDIGEN VAN DE OPLOSMIDDELTANK

- (⚠) De temperatuur van het water of van het reinigingsmiddel mag niet hoger zijn dan 50°C.
- (⚠) Bij iedere vulling van de oplosmiddeltank moet altijd de vuilwatertank worden geledigd.
- (!) Gebruik alleen producten die zijn geschikt voor de vloer en het te verwijderen vuil.

### Voor het vullen:

- ✓ Giet in de tank de vereiste hoeveelheid van het chemische product met inachtneming van het percentage (%) van de leverancier, met betrekking tot het vermogen van de volle tank dat is aangeduid op het productinformatieblad.
- ✓ Giet het water in de vulopening aan de linkerkant van de machine.
- ✓ Vul tot ongeveer 22 cm onder de vulopening.



## NIVEAUVerschil

- ✓ Sluit de tank met de overeenkomstige dop.
- (⚠) De machine is ontworpen om te worden gebruikt met

niet-schuimende en bioafbreekbare reinigingsmiddelen die specifiek zijn geschikt voor schrobzuigmachines. Het gebruik van andere chemische producten (zoals natriumhypochloriet, oxidanten, verdunners of koolwaterstoffen), kunnen de machine beschadigen of vernietigen.

Volg de veiligheidsnormen die zijn gespecificeerd in de betreffende paragraaf en op de verpakking van het reinigingsmiddel.

Neem contact op met de fabrikant van de machine voor een meer gedetailleerde lijst van geschikte beschikbare reinigingsmiddelen.

- (⚠) Gebruik altijd niet-schuimende reinigingsmiddelen.
- (⚠) Laat de waterslang tijdens het vullen niet onbeheerd achter en steek het volledig in de tank, het kan bewegen en gevoelige delen van de machine nat maken.



**Voor het ledigen:**

Draai de dop van het filter van de reinigungsoplossing los aan de onderkant van de tank en wacht tot deze helemaal leeg is.

Draai de dop van het filter stevig vast.

**7.10 LEDIGEN VAN DE VUILWATERTANK**

Verplaats de machine in de ruimte die is geschikt voor het afvoeren van vuil water, bij voorkeur in de buurt van een riolering (neem de nationale regels in acht voor de afvalwaterafvoer ).

- Maak de slang los van de clip.
- Buig het uiteinde van de afvoerslang.
- Draai de dop los.
- Laat het uiteinde van de slang zakken en breng het in de buurt van de waterafvoer.
- Laat het uiteinde van de slang gebogen en laat het water eruit stromen.

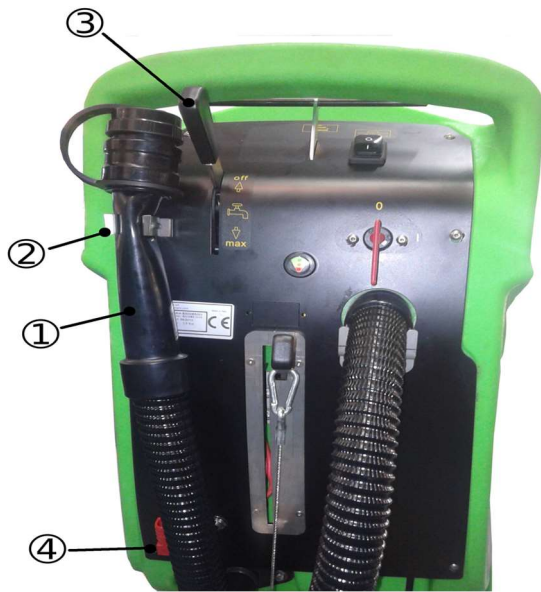

- ① AFVOERSLANG
- ② CLIP BEVESTIGING SLANG
- ③ HENDEL KRAAN
- ④ THERMISCHE BEVEILIGING

**7.11 AFSTELLEN VAN DE HOEVEELHEID REINIGINGSOPLOSSING**

Het is mogelijk om de uitvoerstroom van de reinigungsoplossing af te stellen met behulp van de hendel op het bedieningspaneel (3).

Plaats de hendel voor het afstellen van de stroom reinigingsoplossing in een tussenpositie tussen sluiting en maximale opening afhankelijk van het type reiniging dat moet worden uitgevoerd.

Bij modellen die zijn uitgerust met een magneetventiel, wordt de reinigingsoplossing alleen tijdens de werkfase afgegeven door op de schakelaar of de bedieningshendel te drukken.

## 7.12 BEDIENING VAN DE MACHINE.

### MODEL MET KABEL

- ✓ Verbind de kabel met de voeding met behulp van een verlengkabel.
- ✓ Plaats de hoofdschakelaar in de positie ON.
- ✓ Gebruik de schakelaar of de hendel om de borstel in te schakelen.
- (!) De borstel gaat pas draaien als de bedieningshendel wordt gebruikt.
- ✓ Gebruik de schakelaar van de afzuiging.
- ✓ Open de kraan van de oplossing door aan de doseerhendel van het reinigingsmiddel te draaien.
- ✓ Breng de afzuigenheid omlaag met de hendel van de vloertrekker.
- ✓ Reinig de vloer door langzaam vooruit te bewegen met behulp van de schakelaar van de borstels.
- (!) Vergeet niet de vloertrekker op te heffen, alvorens u achteruit rijdt om zo schade aan de vloertrekker te voorkomen.

### MODEL MET BATTERIJEN

- X Controleer de aansluiting van de connector van de batterijen, die zich op het achterste paneel bevindt.
- X Steek de contactsleutel in en draai hem om.
- X Controleer het oplaadniveau van de batterij.
- X Gebruik de schakelaar of de hendel om de borstel in te schakelen.
- (!) De borstel gaat pas draaien als de bedieningshendel wordt gebruikt.
- X Gebruik de schakelaar van de afzuiging.
- X Open de kraan van de oplossing door aan de doseerhendel van het reinigingsmiddel te draaien.
- X Breng de afzuigenheid omlaag met de hendel van de vloertrekker.
- X Reinig de vloer, ga langzaam vooruit om de borstel te activeren, druk op de schakelaar of op de hendel voor bediening van de borstels.
- (!) Vergeet niet de vloertrekker op te heffen, alvorens u achteruit rijdt om zo schade aan de vloertrekker te voorkomen.

## 7.13 WERKMETHODE

### 7.13.1 VOORBEREIDING EN WAARSCHUWINGEN

Maak het te behandelen oppervlak vrij (met geschikte instrumenten, zoals stofzuigers, vegers, enz.) van ieder vast residu. Als u deze voorafgaande werkzaamheden niet uitvoert, kan het vast vuil de correcte werking van de vloertrekker en een perfecte droging in het gedrang brengen.

Deze machine mag alleen worden bediend door opgeleid personeel.

### 7.13.2 CONTROLE VAN DE OPLAADSTATUS VAN DE BATTERIJ

De reeks lampjes die de oplaadstatus aangeven gaat geleidelijk uit totdat de batterij leeg is.

Wanneer het rode lampje gaat branden, zet u de borstelmotor uit, sluit u de verdeling van de reinigingsoplossing, droogt u de laatste natte delen en begeeft u zich naar de batterijoplader om de batterij op te laden.

(!) De batterijen kunnen onherstelbaar worden beschadigd als het resterende oplaadniveau te laag is (zie de handleiding van de batterij), ontlad de batterij niet verder dan de limieten die zijn ingesteld door de veiligheidsvoorzieningen, door in en uit te schakelen met de sleutel of op enige andere manier.

### 7.13.3 DIRECTE REINIGING OF VOOR LICHTVUILE OPPERVLAKKEN

Reinigen en drogen in een enkele stap. Bereid de machine voor zoals eerder beschreven en gebruik deze zoals beschreven in paragraaf 7.12.

**(!)** Gebruik de machine nooit zonder reinigungsoplossing, dit kan de vloer beschadigen.

### 7.13.4 INDIRECTE REINIGING OF VOOR ZEER VUILE OPPERVLAKKEN

Reinigen en drogen in verscheidene stappen. Bereid de machine voor zoals eerder beschreven.

Eerste handeling:

- ✓ Voer de reiniging uit zoals beschreven in paragraaf 7.11, maar zonder de vloer te drogen.
- ✓ Laat de reinigungsoplossing inwerken op het vuil, volgens wat is aangeduid in de informatie met betrekking tot het gebruikte reinigungsmiddel.

Tweede handeling:

✗ Ga te werk zoals beschreven in de voorgaande paragraaf "Directe reiniging" (7.13.3) om te starten met het drogen van de vloer.

**(!)** Gebruik de machine nooit zonder reinigungsoplossing, dit kan de vloer beschadigen.

### 7.13.5 WERKZAAMHEDEN NA DE REINIGING

De toevoer van het reinigungsmiddel stoppen. Nadat u de eventuele lichte watersporen op het oppervlak volledig heeft gedroogd, moet u enkele seconden wachten en daarna de vloertrekker optillen en de afzuigmotor uitschakelen.

Ga naar een geschikte locatie om de tanks te ledigen; ledig en reinig de tanks (zie paragraaf 7.10).

Schakel de machine uit met de sleutel en verwijder deze uit het paneel. Laad indien nodig de batterij op (zie de betreffende paragraaf).

## 7.14 SPECIFIEKE NORMEN VOOR HET GEBRUIK VAN HET MODEL MET KABEL

Het model met kabel mag alleen worden gebruikt als de spanning (voltage) aangegeven op het typeplaatje overeenkomt met de beschikbare spanning op de locatie en als het stopcontact geaard is.

Beschadig de voedingskabel niet, druk het niet plat en trek er niet aan. Rijd niet met de machine over de voedingskabel. De kabel kan in bewegende delen terechtkomen en kortsluiting veroorzaken.

### **(!)LET OP**

Het model met kabel bevat onderdelen die onder spanning of stroom staan. Het contact met deze onderdelen kan ernstig letsel of zelfs de dood tot gevolg hebben.

Alvorens werkzaamheden met de machine uit te voeren, moet deze van de voeding worden ontkoppeld.

Raak nooit defecte elektrische kabels of kabels die tekenen van slijtage vertonen aan.

Alvorens toegang te krijgen tot het elektrische systeem, moet de machine worden ontkoppeld en de stekker uit het stopcontact worden gehaald.

Als er defecten, beschadigingen of barsten in de elektrische kabels worden aangetroffen, vervang deze dan onmiddellijk met gebruik van originele reserveonderdelen.

De aansluitingen op de voeding moeten in ieder geval tegen waterspatten worden beschermd.

Gebruik voor het aansluiten van de machine op de voeding alleen verlengstukken

die voldoen aan de van kracht zijnde veiligheidsvoorschriften.

Het stopcontact waarop de machine is aangesloten, moet zijn voorzien van een veiligheidsschakelaar.

**(!)** Het is ten strengste verboden om de machine te gebruiken in de buurt van zwembaden of waterpartijen.

### **(!) NOODSITUATIES**

In geval van een noodsituatie:

- ✓ Ontkoppel de machine onmiddellijk van het elektriciteitsnet.
- ✓ Verleen onmiddellijk eerste hulp.

Bij een ongeval mag de machine pas weer in bedrijf worden gezet nadat deze is gecontroleerd door een door de fabrikant geautoriseerde technicus.

## **8 - ONDERHOUDSINFORMATIE**

**(⚠)** Draai de sleutel, verwijder deze uit het bedieningspaneel en ontkoppel de connector van de batterij van de bedrading van de machine.

**(🔧)** Laat de interventies op het elektrisch systeem en alle onderhoudswerkzaamheden en reparaties (in het bijzonder deze die niet uitdrukkelijk zijn beschreven in deze handleiding) uitvoeren door geautoriseerde assistentiecentra of gespecialiseerde technici die deskundig zijn in de sector en vertrouwd zijn met de toepasselijke veiligheidsnormen.

Aandachtig de instructies van de fabrikant volgen met betrekking tot de onderhoudsintervallen voor de machine garandeert een betere prestatie en een verhoogde levensduur van de machine.

### **8.1 TANKS**

Ledig de twee tanks zoals beschreven in de desbetreffende paragrafen. Verwijder vast vuil door de tanks te vullen en ledigen, totdat alle vuil is verwijderd. Gebruik hiervoor een spoelleiding of soortgelijke en reinig alleen de binnenkant van de tank.

**(!)** Heet water van meer dan 50°, een hogedrukreiniger of te hevige besproeiingen kunnen schade toebrengen aan de tanks en de machine. Laat de tankdoppen open (alleen met de machine in stilstand), zodat deze kunnen drogen om zo de vorming van slechte geuren te voorkomen.

### **8.2 FILTER VAN DE REINIGINGSOPLOSSING**

Voor de filterreiniging van de reinigungsoplossing, verwijder de dop en het filterelement.  
Herbevestig na de reiniging het filterelement in zijn zitting en schroef de dop van het filter vast.

### **8.3 AFZUIGSLANG**

Verwijder de afzuigslang uit de vloertrekker. Nu is het mogelijk de slang te reinigen en vrij te maken van obstakels.

Bevestig de slang stevig op het lichaam van de vloertrekker.

### **8.4 VLOERTREKKER**

**(!)** Raak de vloertrekker niet aan met blote handen, draag handschoenen en veiligheidskleding die geschikt is voor de werkzaamheden.

Verwijder de vloertrekker uit de machine en reinig deze onder stromend water met een spons of borstel.

Controleer de efficiëntie en slijtage van de rubber zuigstrips bij aanraking met de vloer. Ze zijn ontworpen om de film van reinigingsmiddel en water van de vloer te verwijderen en het deel van het oppervlak af te sluiten om de zuigkracht van de zuigmotor te versterken: dit zorgt ervoor dat de machine efficiënt droogt.

Voortdurend op deze manier werken, tast de scherpe rand van de strip aan waardoor het drogen minder efficiënt verloopt. Dit is waarom de rubber strips van de vloertrekker tijdig moeten worden vervangen.

Volg de desbetreffende paragraaf om de versleten messen te vervangen, draai de messen om de andere scherpe randen af te slijten of om nieuwe te installeren

## 8.5 ACCESSOIRES

Verwijder en reinig de borstels of aandrijfschijven.

**(!)** Controleer zorgvuldig of er geen vreemde voorwerpen vastzitten zoals metalen onderdelen, schroeven, spaanders, koorden of soortgelijken die de vloer en de machine kunnen beschadigen.

Controleer de vlakheid van de borstels als ze in aanraking komen met het oppervlak (controleer op onregelmatige schade van de borstels of abrasieve schijven).

Gebruik alleen accessoires die zijn aangeraden door de fabrikant, andere producten kunnen de veiligheid in het gedrang brengen.

## 8.6 MACHINELICHAAM

Gebruik een spons of vochtige doek om het externe lichaam van de machine te reinigen met behulp van, indien noodzakelijk, een zachte borstel om hardnekkig vuil te verwijderen. Het schokbestendig oppervlak van de machine is ruw om krassen opgelopen tijdens gebruik te verbergen. Hoewel, dit maakt het niet gemakkelijker om lastige vlekken op het oppervlak te verwijderen.

Het is verboden stoommachines, slangen met stromend water of hogedrukreinigers te gebruiken.

## 8.7 BATTERIJEN

### PB-ZUUR batterijen

Voer onderhoudswerkzaamheden uit in overeenstemming met de instructies van de fabrikant en met alle aanwijzingen die hier worden gegeven.

Het onbedekt laten van de platen van de elementen (niet volledig ondergedompeld in de zure oplossing) veroorzaakt snelle oxidatie en brengt de werking van het element onherstelbaar in het gedrang.

De overstroming van een zuuroplossing kan de machine corroderen.

Gebruik batterijopladers die zijn aangeraden door de fabrikant en in ieder geval geschikt zijn voor het type batterij dat moet worden opgeladen.

Laad batterijen altijd op in goed geventileerde ruimtes, er bestaat explosiegevaar!

Het wordt sterk aangeraden om Gel of of onderhoudsvrije batterijen te gebruiken.

### GEL-batterijen

Voer onderhoudswerkzaamheden uit in overeenstemming met de instructies van de fabrikant en met alle aanwijzingen die hier worden gegeven.

Gebruik alleen batterijopladers die zijn aangeraden door de fabrikant.

## 8.8 THERMISCHE BEVEILIGINGEN

De machine is uitgerust met een elektrische beveiliging genaamd "elektrische stroomonderbreker" om de borstelmotor te beschermen (pag. 19 nr.4).

Wanneer deze thermische beveiliging automatisch ingrijpt, drukt u de geactiveerde schakelaar volledig in om de uitgeschakelde functie te reactiveren.

De tussenkomst van de thermische beveiliging, vooral in de eerste weken van gebruik van de machine, wordt mogelijk niet veroorzaakt door een storing van de machine, maar het is noodzakelijk om een gespecialiseerde technicus de correcte werking van de machine in kwestie te laten controleren als het beveiliging blijft ingrijpen.

## 8.9 PERIODIEK ONDERHOUD

Raadpleeg voor alle hier beschreven werkzaamheden de instructies en waarschuwingen die zijn beschreven in de desbetreffende paragrafen.

### 8.9.1 DAGELIJKSE VWERKZAAMHEDEN

- Demonteer en controleer de borstel of de aandrijfschijf (met gemonteerde abrasieve schijf).

Controleer of er geen vreemde voorwerpen zijn die de beweging of de effectiviteit van alle reinigingsorganen belemmeren.

- Controleer de vloertrekker: maak de messen schoon en controleer hun integriteit/slijtage.
- Als de gebruikte batterijen van het type Pb-zuur zijn, volg dan aandachtig de werkzaamheden die door de fabrikant van de batterij zijn aangegeven.
- Laad de batterijen op.

### 8.9.2 WEKELIJKSE WERKZAAMHEDEN

- Controleer en vervang indien nodig de spatlap.
  - Controleer zorgvuldig het profiel van de messen van de vloertrekker, vervang ze indien nodig.
  - Controleer of de slangen en leidingen van de afzuiging niet verstopt zijn.
  - Reinig de oplosmiddeltanks en vuilwatertanks grondig.
- Voor modellen met Pb-Zuur-batterij: controleer het elektrolytpeil in alle elementen en vul indien nodig gedestilleerd water bij.  
Raadpleeg de gedetailleerde instructies van de fabrikant van de batterij.

### 8.9.3 WERKZAAMHEDEN MET VERLENGDE TUSSENTIJDEN

Hoewel de machine met veel precisie werd ontworpen en conform de meest zware kwaliteitstesten is, zijn de elektrische en mechanische componenten onvermijdelijk onderhevig aan slijtage en aan veroudering na lange gebruiksperiodes.

Voor een veilige en probleemloze bediening raden wij aan om uw machine elk jaar te laten controleren door een geautoriseerd technisch assistentiecentrum (of door een expert in de sector die vertrouwd is met alle veiligheidsnormen die zijn opgenomen in deze handleiding).

Dit soort werkzaamheden moeten mogelijk vaker worden uitgevoerd als de machine werkt in bijzondere/moeilijke situaties en/of als het vereiste onderhoud niet werd uitgevoerd.

### 8.10 AANGERADEN RESERVEONDERDELEN

Om het maximale uit uw machine te halen wordt het aangeraden om altijd de meest gangbare verbruiksmaterialen ter beschikking te hebben en het gewone en buitengewone onderhoud te plannen. Raadpleeg uw wederverkoper voor de reserveonderdelenlijst.

## 9 - INFORMATIE OVER DE CONTROLE VAN DE WERKING

Deze aanwijzingen zijn nuttig om de oorzaken van sommige problemen in geval van bepaalde problemen te begrijpen; raadpleeg echter de specifieke hoofdstukken hieronder voor de actie die moet worden uitgevoerd.

### 9.1 DE MACHINE WERKT NIET

De sleutel is niet correct geplaatst of gedraaid.

- X Steek de sleutel in het contactslot en draai het in de positie "1" of ingeschakelde machine.  
De connector van de batterij is ontkoppeld of niet goed aangesloten op de connector van de hoofdbedrading.
- X Sluit de twee connectoren stevig aan.  
De machine wordt opgeladen.
- X Voltooi het opladen.  
De batterijen zijn leeg.
- X Laad de batterijen op.

## 9.2 DE BORSTEL DRAAIT NIET

De thermische beveiliging van de borstelmotor is geactiveerd, de motor is oververhit.

- ✓ Controleer de oorzaak (koorden of soortgelijken die de beweging verhinderen, zeer onregelmatige oppervlakken enz.) en druk op de reset van de beveiliging (pagina 19 nr.4).  
Het relais van de motor of borstelmotor is defect.
- ✓ Laat deze vervangen.

## 9.3 DE REINIGINGSOPLOSSING WORDT NIET OF TE WEINIG AFGEGEVEN

De oplosmiddeltank is leeg.

- Vul de oplosmiddeltank nadat u de vuilwatertank heeft geleidigd.  
De kraan van de oplossing is gesloten of bijna gesloten.
- Regel/verhoog de stroom naar wens.  
Het filter van de reinigungsoplossing is verstopt.
- Open het filter, verwijder het vuil en reinig deze.

## 9.4 GEEN AFZUIGING

De afzuigslang is niet aangesloten op de vloertrekker of de vuilwatertank.

- Sluit de slang correct aan  
De afzuigslang, de leiding van de vloertrekker zijn verstopt.
- Maak de leidingen vrij en reinig deze.  
De afzuigmotor is uitgeschakeld.
- Schakel deze in.  
De vuilwatertank is vol.
- Ledig deze.  
De afzuigmotor wordt niet gevoed of is verbrand.
- Controleer de aansluitingen en laat in het tweede geval de motor vervangen.

## 9.5 WEINIG AFZUIGING

Het deksel van het aanzuigcompartiment op de vuilwatertank is niet goed vastgedraaid.

- Draai deze stevig vast.
- De afzuigslang, de leiding van de vloertrekker of het afzuigcompartiment zijn verstopt.
- Maak de leidingen vrij en reinig deze.

## 9.6 DE BORSTELMOTOR OF DE AFZUIGMOTOR STOPPEN NIET

Stop de machine door de voeding af te sluiten door de hoofdconnector van de batterij te ontkoppelen en neem contact op met de technische assistentie.

## 9.7 DE VLOERTREKKER REINIGT OF DROOGT NIET GOED

De messen van de vloertrekker zijn versleten of slepen vast vuil mee.

- Vervang of reinig de messen.  
De afstelling van de vloertrekker is niet correct, het moet precies loodrecht op de rijrichting staan.
- Stel de vloertrekker af.  
De afzuigslang, de leiding van de vloertrekker zijn verstopt.
- Maak de leidingen vrij en reinig deze.



## 9.8 DE BATTERIJOPLADER WERKT NIET

De batterij wordt niet opgeladen.

- Controleer of de batterijlader op de batterij is aangesloten. Raadpleeg de handleiding van de batterijoplader.

## 9.9 DE BATTERIJ WORDT NIET OPGELADEN OF BLIJFT NIET OPGELADEN

De batterij is nieuw en heeft nog niet een prestatie van 100% bereikt.

- De batterij bereikt maximale prestaties na 20-30 volledige laadcycli.  
De elektrolyt is verdampt en bedekt de platen niet volledig.
- Raadpleeg de gebruiks- en onderhoudshandleiding van de fabrikant van de batterij.  
Er zijn duidelijke verschillen in dichtheid tussen de verschillende elementen
- Vervang de beschadigde batterij.  
Raadpleeg altijd de gebruiks- en onderhoudshandleiding van de batterij en batterijoplader. Als het probleem niet wordt opgelost, neem dan contact op met de geautoriseerde technische assistentie.  
De fabrikant kan NIET helpen bij problemen die worden veroorzaakt door het gebruik van batterijen en opladers die niet door hem zijn geleverd.



Dynamostraat 11 | 1014 BN Amsterdam | T 088 435 6666  
Bohemenstraat 1A | 8028 SB Zwolle | T 088 435 6677